

INSTRUKCJA OBSŁUGI

Pro Lite

LCD Monitor

Pro Lite LH3260HS
Pro Lite LH4360UHS
Pro Lite LH5060UHS
Pro Lite LH5560UHS
Pro Lite LH6560UHS

Bardzo dziękujemy za wybranie monitora LCD firmy iiyama.

Zalecamy, abyś poświęcił kilka minut i dokładnie przeczytał tę krótką, lecz wyczerpującą instrukcję, zanim zainstalujesz i włączysz monitora.

Przechowuj tę instrukcję w bezpiecznym miejscu do wykorzystania w przyszłości.

POLSKI



Zeskanuj kod QR, aby dowiedzieć się więcej o dodatkowym oprogramowaniu/ usługach dostępnych dla Twojego produktu IYAMA lub odwiedź stronę: iiyama.com/signup

DEKLARACJA ZGODNOŚCI Z WYMAGANIAMI OZNAKOWANIA CE

Niniejszy monitor LCD jest zgodny z wymaganiami następujących Dyrektyw WE/UE: 2014/30/UE "Dyrektywa EMC", 2014/35/UE "Dyrektywa niskiego napięcia", 2009/125/WE "Dyrektywa ErP" i 2011/65/UE "Dyrektywa RoHS".

Wymogi dotyczące odporności na zakłócanie spełniane są w przypadku użytkowania urządzenia w budynkach mieszkalnych, biurowych i rzemieślniczych, a także małych zakładach, zarówno wewnątrz budynków, jak i poza nimi. Wszystkie miejsca użytkowania urządzenia charakteryzują się dostępem do publicznej sieci zasilania niskim napięciem.

Oświadczenie o narażeniu na promieniowanie:

To urządzenie jest zgodne z limitami narażenia na promieniowanie CE określonymi dla niekontrolowanego środowiska. To urządzenie powinno być instalowane i obsługiwane z minimalną odległością 20 cm pomiędzy chłodnicą a korpusem.

Poniżej podano zakres częstotliwości roboczej i maksymalną moc wyjściową (EIRP):
PL3260, PL4360U, PL5060U, PL5560U, PL6560U

Funkcja	Częstotliwość	Maksymalna moc wyjściowa (EIRP)
WiFi	2412-2472 MHz	19.28 dBm
	5180-5320 MHz	20.88 dBm
	5500-5700 MHz	19.26 dBm
	5745-5825 MHz	13.49 dBm

IYYAMA CORPORATION: Wijkerveerstraat 8, 2131 HA Hoofddorp, The Netherlands

Model Nr. : PL3260, PL4360U, PL5060U, PL5560U, PL6560U



mark: Sprzęt chroniony podwójną lub wzmocnioną izolacją.



Zalecamy recykling starego sprzętu. Wszelkie informacje na ten temat można znaleźć klikając link Poland na międzynarodowej stronie internetowej firmy iiyama pod adresem <https://iiyama.com>

- Rezerwujemy sobie prawo do zmiany danych technicznych bez uprzedzenia.
- Wszystkie znaki towarowe używane w tej instrukcji obsługi stanowią własność ich odpowiednich właścicieli.
- Czcionka używana w menu OSD jest objęta licencją Apache License, wersja 2.0. Kopia licencji jest dostępna na stronie <http://www.apache.org/licenses/LICENSE-2.0>
- Numer rejestracyjny w systemie Eprel
LH3260UHS-B1AG : 1589639 LH4360UHS-B1AG : 1605470 LH4360UHS-B2AG : 2040349
LH5060UHS-B1AG : 1878479 LH5560UHS-B1AG : 1594947 LH6560UHS-B1AG : 1596053
LH6560UHS-B2AG : 2040511

SPIS TREŚCI

W TROSCE O TWOJE BEZPIECZEŃSTWO	1
ZALECENIA DOTYCZĄCE BEZPIECZEŃSTWA.....	1
SPECJALNE UWAGI NA TEMAT MONITORÓW LCD	3
OBSŁUGA KLIENTA.....	5
CZYSZCZENIE	5
ZANIM URUCHOMISZ MONITOR	6
WŁAŚCIWOŚCI	6
KONTROLA ZAWARTOŚCI OPAKOWANIA	7
ROZPAKOWANIE	7
ELEMENTY STERUJĄCE I ZŁĄCZA : WYŚWIETLACZ.....	8
INSTALACJA	10
FUNKCJE ZDALNEGO STEROWANIA	12
PRZYGOTOWANIE PILOTA	13
ID PILOTA.....	14
GRUNDFUNKTIONEN.....	15
PODŁĄCZANIE MONITORA.....	18
USTAWIENIA KOMPUTERA.....	20
OBSŁUGA MONITORA	21
ZAWARTOŚĆ MENU REGULACJA.....	22
FUNKCJA CZUWANIA.....	41
ROZWIĄZYWANIE PROBLEMÓW	42
INFORMACJE NA TEMAT RECYKLINGU	43
DODATEK	44
DANE TECHNICZNE : ProLite LH3260HS-B1AG	44
DANE TECHNICZNE : ProLite LH4360UHS-B1AG / B2AG	45
DANE TECHNICZNE : ProLite LH5060UHS-B1AG	46
DANE TECHNICZNE : ProLite LH5560UHS-B1AG	47
DANE TECHNICZNE : ProLite LH6560UHS-B1AG / B2AG	48
WYMIARY : ProLite LH3260HS	49
WYMIARY : ProLite LH4360UHS.....	49
WYMIARY : ProLite LH5060UHS.....	50
WYMIARY : ProLite LH5560UHS.....	50
WYMIARY : ProLite LH6560UHS.....	51
WYMIARY : WALL MOUNTING	52
SYNCHRONIZACJA.....	53

W TROSCE O TWOJE BEZPIECZEŃSTWO

ZALECENIA DOTYCZĄCE BEZPIECZEŃSTWA

OSTRZEŻENIE

ZAPRZESTAŃ UŻYTKOWANIA MONITORA, GDY CZUJESZ, ŻE WYSTĘPUJE JAKIŚ PROBLEM

Gdy zauważysz jakiegokolwiek nienormalne zjawiska, takie jak dym, dziwne dźwięki lub opary, odłącz monitor i natychmiast skontaktuj się z centrum serwisowym firmy iiyama. Dalsze używanie monitora może być niebezpieczne i spowodować pożar lub porażenie prądem elektrycznym.

NIGDY NIE ZDEJMUJ OBUDOWY

Wewnątrz monitora znajdują się obwody wysokiego napięcia. Zdjęcie obudowy może narazić na niebezpieczeństwo pożaru lub porażenia prądem elektrycznym.

NIE WKŁADAJ ŻADNYCH PRZEDMIOTÓW DO MONITORA

Nie dopuszczaj do sytuacji, aby we wnętrzu monitora znalazły się jakiegokolwiek ciała stałe lub płyny, na przykład woda. W razie takiego zdarzenia, natychmiast odłącz monitor i skontaktuj się ze swym dostawcą lub z centrum serwisowym firmy iiyama. Używanie monitora z jakimikolwiek obcymi obiektami wewnątrz może spowodować pożar, porażenie prądem elektrycznym lub uszkodzenie.

USTAW WYŚWIETLACZ NA PŁASKIEJ, STABILNEJ POWIERZCHNI

Monitor może spowodować obrażenia ciała w razie upadku lub upuszczenia.

NIE UŻYWAJ MONITORA W POBLIŻU WODY

Nie używaj monitora w miejscach, gdzie mogłoby dojść do spryskania lub oblania monitora wodą, ponieważ mogłoby to spowodować pożar lub porażenie prądem elektrycznym.

MONITORA NALEŻY UŻYWAĆ PRZY OKREŚLONYM ZASILANIU

Zadbaj, aby monitor był używany tylko przy określonym zasilaniu energią elektryczną. Korzystanie z zasilania o niewłaściwym napięciu spowoduje nieprawidłowe działanie i może spowodować pożar lub porażenie prądem elektrycznym.

CHROŃ PRZEWODY

Nie rozciągaj, ani nie zginaj przewodu zasilającego, ani przewodu sygnałowego. Nie kładź monitora, ani żadnych innych ciężkich przedmiotów na przewodach. W przypadku uszkodzenia, przewody mogą spowodować pożar lub porażenie prądem elektrycznym.

NIEKORZYSTNE WARUNKI POGODOWE

Zaleca się nie używać monitora w czasie silnej burzy z wyładowaniami, ponieważ ustawiczne zaniki zasilania mogą spowodować nieprawidłowe działanie. Zaleca się także nie dotykać wtyczki w takich okolicznościach, ponieważ mogłoby to spowodować porażenie prądem elektrycznym.

UWAGA

MIEJSCE USTAWIENIA MONITORA

Nie ustawiaj monitora w miejscach, gdzie mogą wystąpić nagłe zmiany temperatury lub w przestrzeniach wilgotnych, zapyłonych lub zadymionych, ponieważ mogłoby to spowodować pożar, porażenie prądem elektrycznym lub uszkodzenie. Należy również unikać takich miejsc, gdzie słońce świeci wprost na monitor.

NIE UMIESZCZAJ MONITORA W MIEJSCACH STWARZAJĄCYCH ZAGROŻENIE

W przypadku ustawienia monitora w nieodpowiednim miejscu, monitor może przewrócić się i spowodować obrażenia ciała. Należy także zadbać, aby na monitorze nie były umieszczane żadne ciężkie przedmioty. Wszystkie przewody powinny być ułożone w taki sposób, aby dzieci nie mogły ich pociągać, co mogłoby spowodować obrażenia ciała.

UTRZYMUJ DOBRĄ WENTYLACJĘ

Monitor jest zaopatrzony w szczeliny wentylacyjne, aby chronić go przed przegrzaniem. Zastąpienie tych szczelin może spowodować pożar. W celu zapewnienia odpowiedniego przepływu powietrza, monitor powinien być ustawiony w odległości przynajmniej 10 cm (lub 4 cale) od jakichkolwiek ścian. Ustawianie monitora na tylnej stronie, na boku lub do góry nogami, lub na dywanie albo innym miękkim materiale może także spowodować zagrożenie.

ODŁĄCZ PRZEWODY PRZED PRZESTAWIENIEM MONITORA

Przed przemieszczaniem monitora wyłącz zasilanie, odłącz kabel zasilający od gniazdka oraz zadbaj o odłączenie przewodu sygnałowego. Jeżeli nie odłączysz tych przewodów, może dojść do pożaru lub porażenia prądem elektrycznym.

ODŁĄCZAJ PRZEWODY MONITORA

Gdy monitor ma nie być używany przez długi okres czasu, zaleca się pozostawienie monitora z odłączonymi przewodami.

PRZY ODŁĄCZANIU PRZEWODU CHWYTAJ WTYCZKĘ

Aby odłączyć kabel zasilający lub kabel sygnałowy, zawsze odłączaj go trzymając za wtyczkę. Nigdy nie ciągnij samego przewodu, ponieważ może to spowodować pożar lub porażenie prądem elektrycznym.

NIE DOTYKAJ WTYCZEK WILGOTNYMI DŁONIAMI

Wijmowanie lub wkładanie wtyczki do gniazda wilgotnymi dłońmi może być przyczyną porażenia prądem elektrycznym.

UMIESZCZANIE MONITORA NA KOMPUTERZE

Upewnij się, czy komputer jest wystarczająco wytrzymały, aby utrzymać masę monitora, ponieważ w przeciwnym razie może dojść do uszkodzenia komputera.

INNE ZALECENIA

ZALECENIA DOTYCZĄCE ERGONOMII

W celu wyeliminowania zmęczenia oczu nie używaj monitora ustawionego na jasnym tle lub w ciemnym pomieszczeniu. Aby zapewnić optymalne warunki oglądania, monitor powinien być ustawiony na wysokości tuż poniżej poziomu oczu i w odległości 40-60 cm (16-24 cali) od oczu. Kiedy używa się monitora przez długi okres czasu, zalecane jest przerywanie pracy co godzinę na dziesięć minut, ponieważ ciągłe patrzenie na ekran może spowodować przemęczenie wzroku.

SPECJALNE UWAGI NA TEMAT MONITORÓW LCD

- Przedstawione poniżej objawy są zjawiskami normalnymi w przypadku monitorów LCD i nie wskazują problemu.

INFO

- Przy pierwszym włączeniu monitora LCD, obraz może nie być dopasowany do obszaru wyświetlania ze względu na typ używanego komputera. W takim przypadku należy ustawić obraz we właściwym położeniu.
 - W zależności od używanego wzoru na pulpicie, możesz stwierdzić niewielką nierównomierność jasności ekranu.
 - Ze względu na właściwości ekranu LCD, po przełączeniu wyświetlanego obrazu może utrzymywać się powidok poprzedniego ekranu, jeśli ten sam obraz był wyświetlany przez kilka godzin. W takim przypadku, dzięki zmianie obrazu lub wyłączeniu zasilania na kilka godzin następuje powolna regeneracja ekranu.
- Ekranu nie wolno używać na wolnym powietrzu.
 - Ekran nie może być używany w pozycji poziomej (leżącej).
 - W przypadku użycia kabla dłuższego niż dołączony w zestawie, jakość obrazu może ulec pogorszeniu.

UŻYTKOWANIE

Maksymalny czas nieprzerwanego użytkowania produktu po instalacji w czystym środowisku o kontrolowanej temperaturze: 24/7

Monitor można użytkować z trybie pejzaż i portret.

EFEKT WYPALENIA OBRAZU / WIDMO

We wszystkich ekranach LCD może wystąpić zjawisko tzw. wypalenia obrazu. Występuje ono w przypadku dłuższego wyświetlania na ekranie statycznych obrazów. Zjawisko to z czasem ustępuje, ale należy unikać wyświetlania statycznych obrazów przez dłuższy czas.

Aby zapobiec powstawaniu efektowi wypalenia obrazu, należy wyłączyć ekran na tak długo, jak długo wyświetlany był obraz statyczny. Np., jeśli obraz statyczny był wyświetlany przez godzinę i efekt widma jest zauważalny, ekran należy na godzinę wyłączyć.

Dla wszystkich ekranów LFD, iiyama zaleca wyświetlanie ruchomych obrazów i używanie ruchomego wygaszacza ekranu w regularnych odstępach czasu, kiedy ekran nie jest aktywny. Zaleca się też wyłączanie ekranu zawsze, gdy nie jest on używany.

Dobre efekty w zapobieganiu zjawisku wypalenia obrazu dają również używanie funkcji wentylatora oraz ustawienie Podświetlenia i Jasności na niższym poziomie.

DŁUGIE UŻYTKOWANIE W PRZESTRZENI PUBLICZNEJ

■ Efekt wypalenia obrazu na panelach LCD

Gdy statyczny obraz wyświetlany jest przez kilka godzin, ślady ładunków elektrycznych pozostają w pobliżu diod elektrycznych wewnątrz panelu LCD i mogą spowodować efekt widma.

■ Zalecenia

Aby zapobiec efektowi wypalenia obrazu i wydłużyć czas użytkowania produktu, zalecamy:

1. Unikać wyświetlania statycznego obrazu przez długi okres czasu, zmieniać non stop wyświetlany obraz statyczny na inny.
2. Wyłączać monitor, kiedy nie jest używany, pilotem lub przy użyciu funkcji menu OSD.
3. Sprawdź w ustawieniach menu monitora funkcjonalność „Przesunięcie pikseli” i aktywuj ją, jeśli jest dostępna. Zmniejszy to efekt wypalenia obrazu.
4. W przypadku, gdy monitor jest zainstalowany w środowisku gdzie panuje wysoka temperatura otoczenia lub w zabudowie, używać funkcji wentylatora, wygaszacza ekranu i ustawić niski poziom jasności.
5. Stosowanie odpowiednich systemów wentylacyjnych oraz systemów kontroli warunków klimatycznych.
6. Stanowczo używać aktywnych systemów chłodzących z wentylatorami w przypadku dłuższych czasów użytkowania lub wysokiej temperatury otoczenia.

OBSŁUGA KLIENTA

- INFO** ■ Gdy musisz zwrócić swoje urządzenie do naprawy, a oryginalne opakowanie zostało wyrzucone, prosimy o skontaktowanie się ze swym dostawcą lub z centrum serwisowym firmy iiyama w celu uzyskania porady lub zastępczego opakowania.

CZYSZCZENIE

- OSTRZEŻENIE** ■ Jeśli podczas czyszczenia monitora dojdzie do wpadnięcia jakichkolwiek materiałów lub rozlania na monitor takich płynów jak woda, natychmiast odłącz przewód zasilający i skontaktuj się ze swym dostawcą lub z centrum serwisowym firmy iiyama.

- UWAGA** ■ Przed rozpoczęciem czyszczenia monitora, należy ze względów bezpieczeństwa wyłączyć zasilanie i odłączyć przewody monitora.

- INFO** ■ W celu ochrony panelu wyświetlacza LCD nie używaj twardych przedmiotów, aby nie doszło do zarysowania lub zatarcia ekranu.
- Nigdy nie stosuj żadnego z wymienionych poniżej silnych rozpuszczalników. Powodują one uszkodzenia obudowy i ekranu LCD.
- | | | |
|----------------------------------|----------------|--|
| Rozcieńczalnik | Czysta benzyna | Środki czyszczące o działaniu ściernym |
| Środki do czyszczenia w aerozolu | Wosk | Rozpuszczalniki kwasowe lub zasadowe |
- Skutkiem pozostawiania obudowy przez długi okres czasu w zetknięciu z jakimikolwiek produktami z gumy lub tworzyw sztucznych może być degeneracja lub odbarwienie materiału obudowy.

- OBUDOWA** Plamy można usuwać za pomocą ściereczki lekko zwilżonej roztworem łagodnego detergentu. Następnie należy wytrzeć obudowę miękką suchą szmatką.

- EKRAN
LCD** Zaleca się okresowe czyszczenie za pomocą miękkiej, suchej szmatki. Nie należy używać papierowych chusteczek higienicznych, ponieważ mogą one powodować uszkodzenia ekranu LCD.

ZANIM URUCHOMISZ MONITOR

WŁAŚCIWOŚCI

- ◆ Obsługuje rozdzielczości do 1920 × 1080 : ProLite LH3260HS
- ◆ Obsługuje rozdzielczości do 3840 × 2160 :
ProLite LH4360UHS / ProLite LH5060UHS / ProLite LH5560UHS /
ProLite LH6560UHS
- ◆ Wysoki kontrast 1200:1 (Typowy) / Jasność 500 cd/m² (Typowy) :
ProLite LH5060UHS
- ◆ Wysoki kontrast 4000:1 (Typowy) / Jasność 500 cd/m² (Typowy) :
ProLite LH3260HS / ProLite LH4360UHS-B2AG / ProLite LH5560UHS
- ◆ Wysoki kontrast 5000:1 (Typowy) / Jasność 500 cd/m² (Typowy) :
ProLite LH4360UHS-B1AG / ProLite LH6560UHS
- ◆ Cyfrowe wygładzanie znaków
- ◆ Głośniki Stereo 2 x 10W
- ◆ Funkcja czuwania
- ◆ Zgodność ze standardem zamocowania VESA (150mm×200mm) :
ProLite LH3260HS
- ◆ Zgodność ze standardem zamocowania VESA (400mm×300mm) :
ProLite LH4360UHS / ProLite LH5060UHS
- ◆ Zgodność ze standardem zamocowania VESA (300mm×400mm) :
ProLite LH5560UHS
- ◆ Zgodność ze standardem zamocowania VESA (400mm×400mm) :
ProLite LH6560UHS

KONTROLA ZAWARTOŚCI OPAKOWANIA

Do opakowania są dołączane wymienione poniżej akcesoria. Sprawdź, czy znajdują się one w opakowaniu razem z monitorem. Jeżeli czegoś brakuje lub coś jest uszkodzone, skontaktuj się ze swym lokalnym dostawcą firmy iiyama lub z regionalnym biurem firmy iiyama.

- Kabel zasilający*
- Kabel HDMI
- Kabel RS-232C
- Pilot
- Bateria (2 sztuki)
- Zestaw montażowy do ściany
- Naklejki z numerem seryjnym
- Instrukcja bezpieczeństwa
- Skrócona instrukcja obsługi

UWAGA

* Pamiętaj, iż używanie nieoryginalnego kabla zasilającego skutkuje utratą wszelkich praw gwarancyjnych.

Konieczne jest używanie zatwierdzonego kabla zasilającego o specyfikacji równej lub lepszej od H03VVH2-F, 2x0.75mm².

ROZPAKOWANIE

UWAGA

Do przenoszenia monitora potrzebne są conajmniej dwie osoby. W przeciwnym wypadku Wyświetlacz może upaść i ulec uszkodzeniu.

ELEMENTY STERUJĄCE I ZŁĄCZA : WYŚWIETLACZ

<Przód>

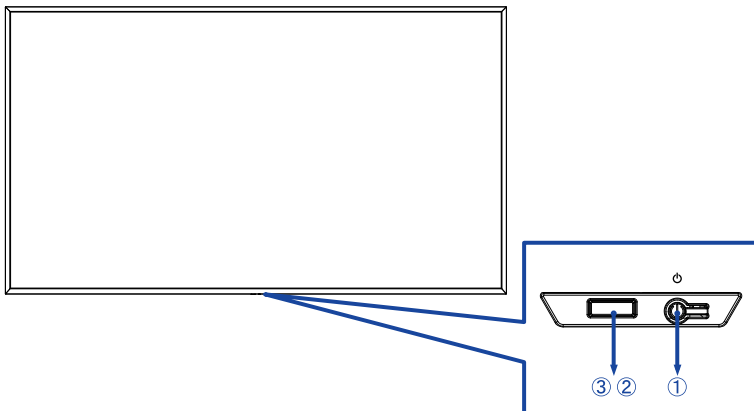

①	Power Button 	Przycisk Power
②	Power Indicator	Przezroczysty Normalne działanie
		Czerwony Tryb czuwania
③	Remote Sensor	Kontrolka pilota

<Tył>

■ ProLite LH3260HS / ProLite LH4360UHS / ProLite LH5060UHS

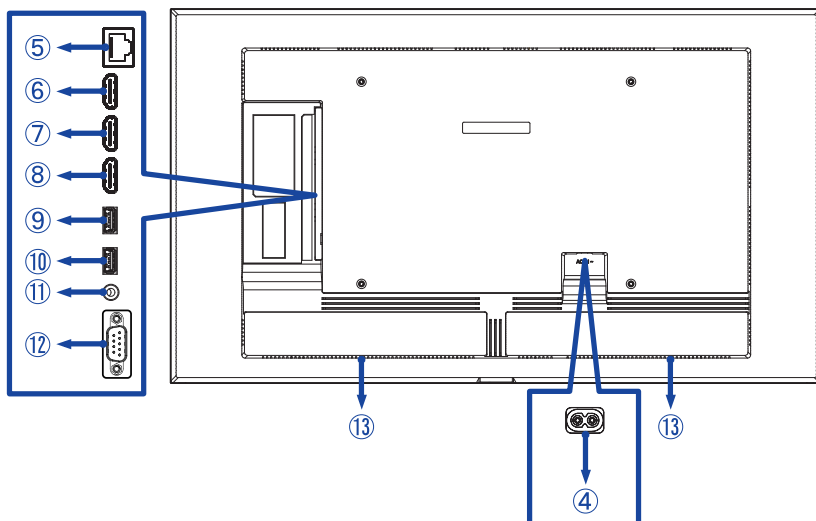

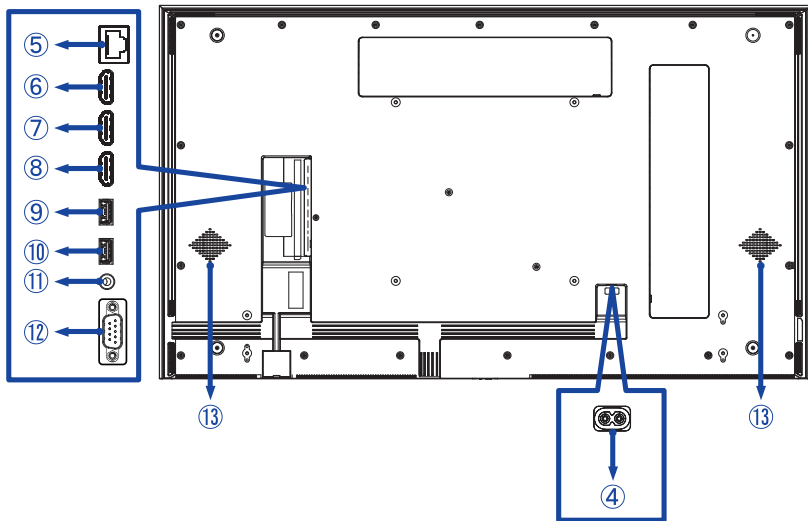

④	AC IN	AC-INLET	Gniazdo zasilania prądem przemiennym (~ : Prąd przemienny) (~) (AC-IN)
⑤	LAN	RJ45	Złącze RJ45
⑥	HDMI1	HDMI (Obsługa HDMI ARC)*	Złącze HDMI
⑦	HDMI2	HDMI	Złącze HDMI
⑧	HDMI3	HDMI	Złącze HDMI
⑨	USB	USB2.0 (5V, 500mA)	Wejście USB
⑩	USB	USB2.0 (5V, 500mA)	Wejście USB
⑪	AUDIO OUT	Mini Jack	Złącze audio
⑫	RS232C	RS232C 9pin	Złącze RS232C
⑬	Speakers		Głośniki

* Funkcja HDMI ARC jest dostępna tylko po włączeniu funkcji HDMI z jednym przewodem. Podłączone urządzenie (np. soundbar) musi posiadać/obsługiwać HDMI ARC.

INSTALACJA

UWAGA

- Postępuj zgodnie z instrukcją obsługi wybranego mocowania. Wszelkie pytania kieruj do wykwalifikowanych specjalistów.
- Do przeniesienia monitora potrzebne są conajmniej dwie osoby.
- Przed instalacją upewnij się, że ściana wytrzyma ciężar monitora i mocowania.

[WALL MOUNTING]

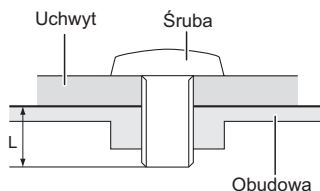

UWAGA

Jeśli chcesz powiesić Wyświetlacz na ścianie, użyj śrub M6* (4 sztuki). Jej długość dostosuj do grubości uchwyty tak, aby długość śruby "L" wynosiła 12/18 mm*. Dłuższa śruba może uszkodzić części elektryczne wewnątrz monitora i w konsekwencji doprowadzić do porażenia prądem lub uszkodzenia monitora.

* M6(L=12mm) : ProLite LH3260HS, Ładowność: maks. waga 15kg

M6(L=18mm) : ProLite LH4360UHS / LH5060UHS / LH5560UHS / LH6560UHS, Ładowność: maks. waga 40kg

[Obrót obrazu]

Zestaw dotykowy jest przystosowany do wyświetlania obrazu zarówno w trybie krajobrazowym jak i portretowym.

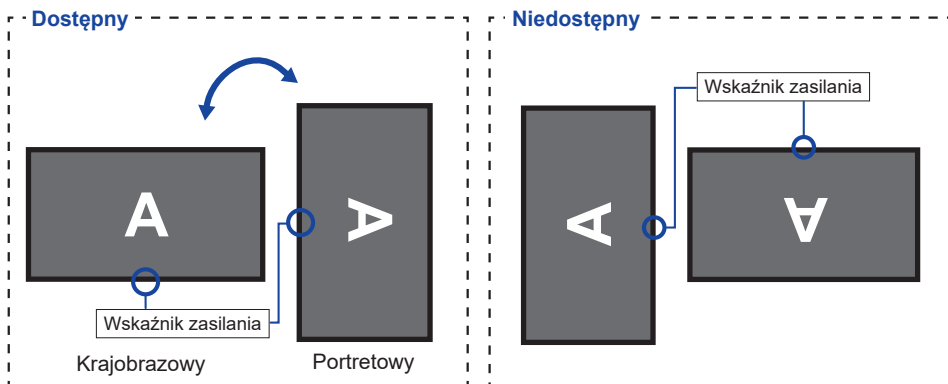

[ROZMIESZCZENIE NAKLEJEK]

Jeśli uważasz, że otwory na śruby są zbyt widoczne w trybie pionowym, użyj naklejek, aby je zakryć.

■ ProLite LH5560UHS

Otwory na śruby : 9



■ ProLite LH6565UHS

Otwory na śruby : 9



FUNKCJE ZDALNEGO STEROWANIA

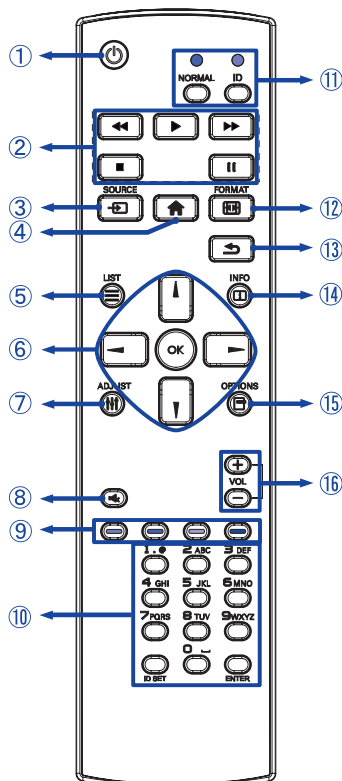

①		Włączenie i wyłączenie monitora.
②	[PLAY]	Kontroluj odtwarzanie mediów. ▶ : Odtwarzaj ■ : Stop : Pauza ◀◀ : Przewiń do tyłu ▶▶ : Przewiń do przodu
③	SOURCE	Wybór źródła. Naciśnij przycisk ▲ lub ▼ żeby wybrać między HDMI1, HDMI2, HDMI3, Browser, CMS, Menedżer plików, Odtw. multim., PDF Player lub Niestandardowy. Naciśnij [OK] żeby potwierdzić i zakończyć.
④		Uruchomienie menu OSD.
⑤		Niedostępne w tym modelu.
⑥		Nawigacja po menu i ustawieniach. ▲ : Przycisk W górę ▼ : Przycisk W dół ◀ : Lewy przycisk ▶ : Prawy przycisk W Odtw. multim.: ◀ : Poprzedni plik ▶ : Następny plik W PDF Player: ◀ : Poprzedni stronę ▶ : Następny stronę
	OK	Potwierdzenie lub zapis wybranych ustawień.
⑦		Niedostępne w tym modelu.
⑧		Włącza i wyłącza wyciszenie kiedy Menu nie jest wyświetlane.
⑨		Niedostępne w tym modelu.
⑩	NUMBER/ ID SET/ENTER	Wprowadź tekst dla ustawienia sieci lub ustawienia identyfikatora.
⑪	ID Mode	ID: aby uruchomić tryb ID NORMAL: aby opuścić tryb ID
⑫		Zmień format obrazu.
⑬		Powrót do poprzedniego lub wyjście z Menu OSD.
⑭		Wyświetlenie informacji o źródle i rozdzielczości. Naciśnij przycisk przez 6 sekund, aby odblokować pilota.
⑮		Wyświetl pasek edycji. Tylko wejścia przeglądarka, Odtw. multim. i PDF Player.
⑯	VOLUME - / +	VOLUME-: Zmniejsz głośność. VOLUME+: Zwiększ głośność.

PRZYGOTOWANIE PILOTA

Aby korzystać z pilota włóż do środka dwie baterie.

UWAGA

- Do pilota używaj wyłącznie baterii wymienionych w instrukcji obsługi.
- Nie mieszaj starych i nowych baterii.
- Upewnij się, że baterie wkładasz zgodnie z oznaczeniem “+” i “-”.
- Natychmiast wyjmij zużyte baterie, aby zapobiec wyciekowi płynu do komory baterii.
- Uszkodzone baterie mogą spowodować plamy, pożar lub inne uszkodzenia.

① Naciśnij i przesunij aby otworzyć pokrywę baterii.

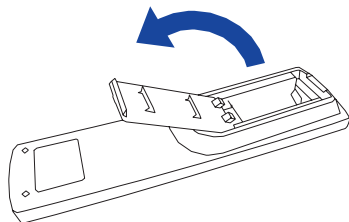

② Włóż do środka dwie baterie AAA zgodnie z oznaczeniem plus i minus pokazanym na pilocie.

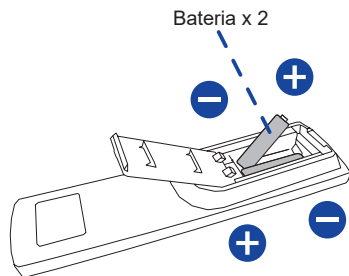

③ Załóż pokrywę z powrotem.

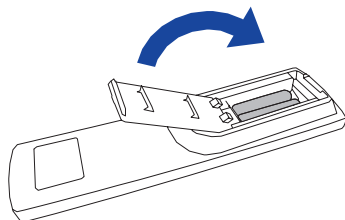

INFO

- Przed wyjęciem baterii zapoznaj się z powyższymi instrukcjami.
- Wymień baterie jeśli pilot nie działa. Użyj suchych baterii AAA. Ryzyko eksplozji w przypadku wymiany baterii na niewłaściwy rodzaj.
- Używaj pilota kierując go w stronę kontrolki pilota na monitorze.
- Pilot innej marki nie będzie działał z Wyświetlacz. Używaj wyłącznie pilota dostarczonego z monitorem.
- Zużyte baterie poddaj utylizacji zgodnie z obowiązującymi przepisami.
- Baterii nie wolno narażać na działanie promieni słonecznych, gorąca, ognia, itp.
- Wyjmij baterie, jeśli nie zamierzasz używać pilota przez dłuższy czas.

ID PILOTA

ID pilota można ustawić w przypadku, gdy ma być on używany do konkretnych monitorów.

Tryb ID (aby włączyć tryb ID) : Naciśnij i przytrzymaj przycisk ID aż czerwona dioda LED mignie dwa razy.

Tryb Normal (aby wyłączyć tryb ID) : Naciśnij i przytrzymaj przycisk Normal aż zielona dioda LED mignie dwa razy.

■ Programowanie trybu ID

Aby przypisać ID do pilota.

1. Wejdź w tryb ID.
2. Naciśnij i przytrzymaj przycisk ID SET aż zapali się czerwona dioda LED.
3. Przy pomocy przycisków numerycznych nadaj numer ID (01-255).
4. Naciśnij przycisk ENTER aby potwierdzić.
5. ID zostanie potwierdzone przez dwukrotne błysnięcie czerwonej diody LED.

INFO

- Jeśli przez 10 sekund żaden przycisk nie zostanie naciśnięty, tryb ID zostanie zamknięty.
- W przypadku pomyłkowego naciśnięcia przycisku innego niż numeryczne należy odczekać 1 sekundę po zgaśnięciu i ponownym zapaleniu diody i kontynuować wybieranie ID.
- Aby anulować programowanie należy nacisnąć przycisk ID SET.
- Należy ustalić numer ID każdego monitora zanim zostanie on wybrany.

■ Używanie trybu ID

1. Wejdź w tryb ID.
2. Przy pomocy przycisków wprowadź ID monitora, którym chcesz sterować.
3. Naciśnij przycisk INPUT.

GRUNDFUNKTIONEN

■ Uruchomienie Monitora

Aby uruchomić monitor naciśnij przycisk POWER na monitorze lub pilocie. Wskaźnik stanu zmienia wówczas kolor na przezroczysty. Ponowne naciśnięcie przycisku POWER na monitorze lub pilocie wyłącza monitor. Wskaźnik stanu zmienia wówczas kolor na czerwony.

INFO

Nawet w trybu czuwania (zarządzania energią) lub po wyłączeniu monitora przy pomocy przycisku POWER, Wyświetlacz pobiera niewielką ilość prądu. Wyjmij kabel zasilający monitor z gniazdka kiedy go nie używasz (np. na noc), aby uniknąć niepotrzebnego poboru prądu.

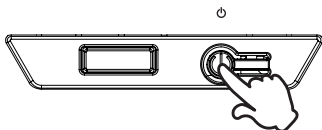

[Monitor]

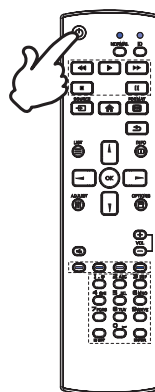

[Pilota]



■ Wyświetlenie menu OSD

Menu OSD (ekranowe) wyświetlane jest po naciśnięciu przycisku  HOME na pilocie. Aby je wyłączyć naciśnij przycisk  BACK na pilocie.

[Pilota]

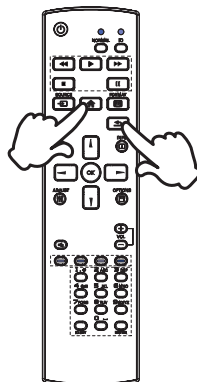

■ Przełączanie między opcjami

Aby poruszać się między różnymi ustawieniami naciskaj przyciski ▲ / ▼ na pilocie kiedy menu OSD jest wyświetlane.

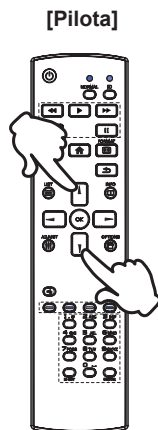

■ Wybór danej opcji menu

Aby wejść w dane menu lub wybrać konkretne ustawienie naciskaj przyciski ◀ / ▶ na pilocie kiedy menu OSD jest wyświetlane.

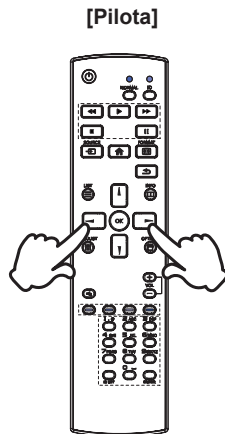

■ Regulacja głośności

Aby regulować głośność naciśnij przycisk - / + na pilocie, kiedy menu OSD nie jest wyświetlane.

[Pilota]

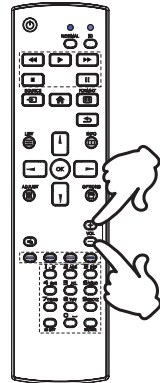

■ Zmiana wejścia sygnału

Aby przełączać się pomiędzy różnymi wejściami sygnału naciskaj przycisku INPUT na pilocie.

[Pilota]

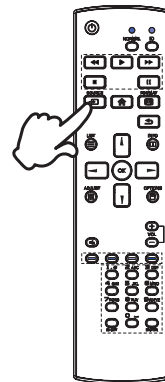

PODŁĄCZANIE MONITORA

- 1 Upewnij się, czy komputer i monitor są wyłączone.
- 2 Przewodem sygnałowym połącz monitor z komputerem.
- 3 Przewodem RS-232C połącz monitor z komputerem.
- 4 Podłącz kabel zasilający najpierw do monitora, a następnie do gniazdka elektrycznego.
- 5 Włącz monitor (Wyłącznik główny i Przełącznik zasilania) i komputer.

UWAGA

- Upewnij się, że instalacja w budynku ma wyłącznik automatyczny 120/240 V, 20 A (maksymalnie).
- Przewody sygnałowe używane do łączenia komputera z monitorem mogą być różne w zależności od typu używanego komputera. Nieprawidłowe połączenie może spowodować poważne uszkodzenie zarówno monitora, jak i komputera. Kabel dostarczany wraz z monitorem to standardowy kabel z złączem. Jeżeli potrzebny jest specjalny kabel, skontaktuj się ze swym sprzedawcą lub najbliższym przedstawicielem firmy iiyama.
- Wtykowe urządzenia klasy I typ A muszą być podłączone do uziemienia ochronnego.
- Gniazdko sieciowe powinno być zainstalowane w pobliżu urządzenia i powinno być łatwo dostępne.
- Nadmierne ciśnienie akustyczne w słuchawkach może spowodować uszkodzenie/ utratę słuchu.

[Przykład połączenia]

<Tył>

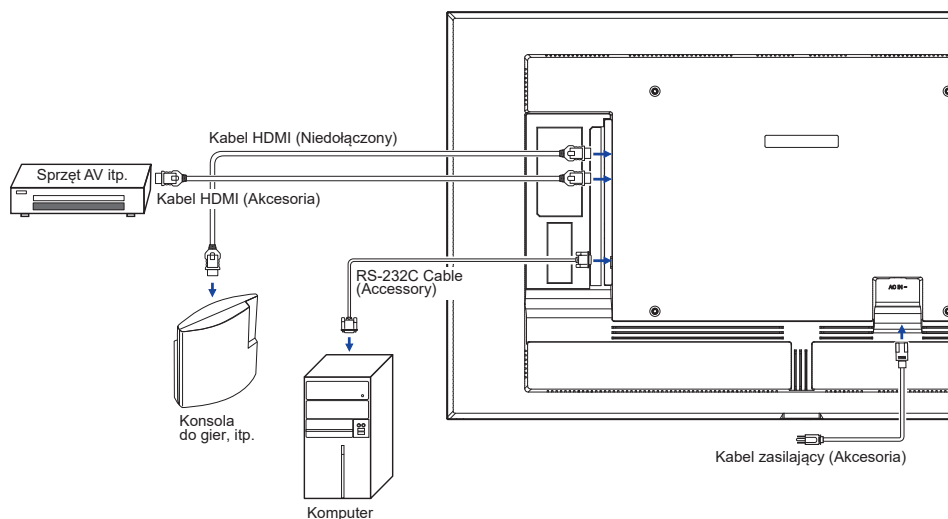

[Przykład podłączenia urządzenia peryferyjnego]

UWAGA

Przed podłączeniem wyłącz i odłącz od prądu monitor i podłączane urządzenie, aby uniknąć uszkodzeń i porażenia prądem.

INFO

- Skonsultuj się jednocześnie z instrukcją obsługi podłączanego urządzenia.
- Upewnij się, że masz potrzebne kable.

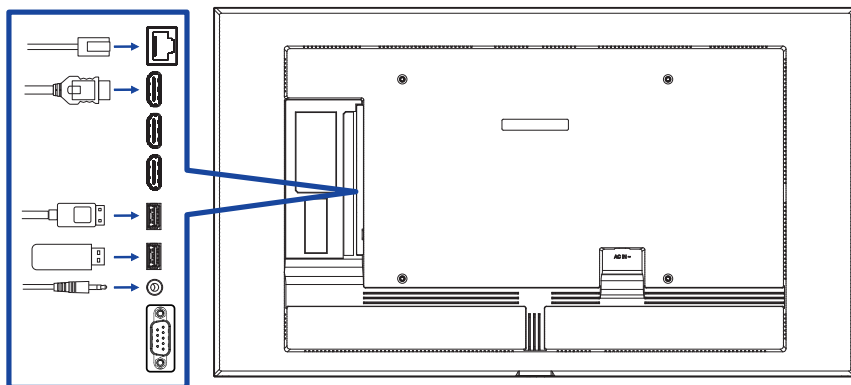

[Ustawienie sieci]

1. Włącz router i włącz DHCP.
2. Połącz router z monitorem kablem Ethernet.
3. Naciśnij przycisk  HOME i wybierz 1668 na pilocie, następnie wybierz Ustawienia.
4. Wybierz "Sieć i internet", następnie naciśnij przycisk OK.
5. Wybierz "Ethernet", następnie naciśnij przycisk OK.
6. Postępuj zgodnie z instrukcjami na ekranie, aby zainstalować sieć.

INFO Podłącz przy użyciu ekranowanego kabla CAT-5 Ethernet, aby zachować zgodność z dyrektywą EMC.

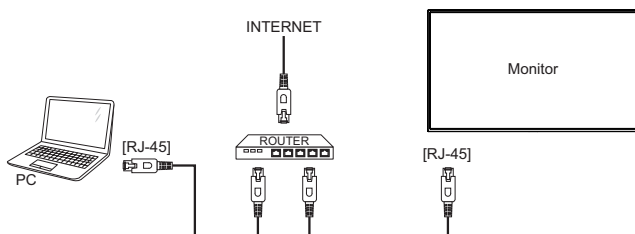





USTAWIENIA KOMPUTERA

■ Synchronizacja sygnałów





Patrz tabela synchronizacji dla podstawowych rozdzielczości w rozdziale SYNCHRONIZACJA na stronie 53.



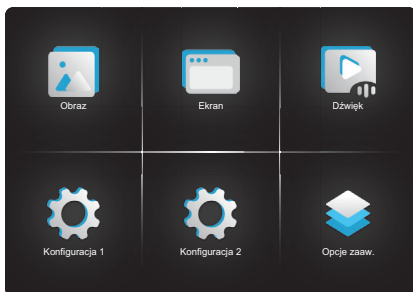

OBSŁUGA MONITORA

W celu zapewnienia najlepszego obrazu, monitor LCD firmy iiyama otrzymał w fabryce predefiniowane ustawienia synchronizacji (patrz str. 53). Możesz także dostosować obraz wykonując przedstawione poniżej operacje na przyciskach.

- 1 **Naciśnij przycisk  HOME na pilocie, aby uruchomić funkcję Menu ekranowego (OSD). Są tutaj dodatkowe pozycje menu, które można przełączać przycisków  /  /  /  na pilocie.**



- 2 **Wybierz pozycję MENU i naciśnij przycisk OK na pilocie, by w nią wejść. Następnie użyj przycisków  /  na pilocie aby podświetlić wybraną opcję.**
- 3 **Używając przycisków  /  na pilocie dokonaj odpowiedniej regulacji lub ustawienia.**
- 4 **Naciśnij przycisk  BACK na pilocie, aby opuścić menu, a wprowadzone ustawienia zostaną automatycznie zapisane.**

Na przykład, aby dokonać korekty położenia OSD w pionie, wybierz OSD pozycję menu "Konfiguracja 2", a następnie naciśnij przycisk OK na pilocie. Potem wybierz "Pozycja-pion OSD" za pomocą przycisków  /  na pilocie. Wtedy użyj przycisków  /  na pilocie do zmiany ustawienia położenia OSD w pionie. Położenia OSD w pionie całego wyświetlanego obrazu będzie zmieniać się na bieżąco zgodnie z wprowadzanymi zmianami.

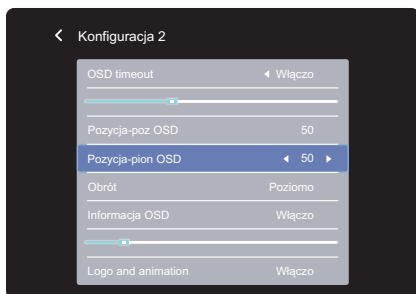

Na koniec naciśnij przycisk  BACK na pilocie, który kończy regulację, a wszystkie zmiany są zapisywane w pamięci.

INFO

- Również naciśnięcie przycisk  BACK na pilocie powoduje szybkie wyłączenie Menu ekranowego.
- W chwili zniknięcia Menu ekranowego następuje zapisanie w pamięci wszelkich wprowadzonych zmian. Należy unikać wyłączenia zasilania, kiedy korzysta się z Menu ekranowego.

ZAWARTOŚĆ MENU REGULACJA

Obraz Picture



Element regulacji	Problem / Opcja		Przyciski, które należy naciskać	
Jasność* ¹ Brightness	Zbyt ciemny obraz Zbyt jasny obraz			
Kontrast* ² Contrast	Zbyt mdły obraz Zbyt intensywny obraz			
Ostrość* ² Sharpness	obraz Zbyt miękki obraz Zbyt ostry			
Poziom czerni* ² Black level	Czerń jest zbyt ciemna Czerń jest zbyt jasna			
Ton* ² Tint	Fioletowawy Zielonkawy			
Kolor* ² Color	Zbyt słaby Zbyt mocny			
Redukcja szumów* ² Noise reduction	Wyłącz	Redukcja szumu jest wyłączona.		
	Niski	Słaba redukcja szumów spowodowanych przez różnego rodzaju odtwarzacze.		
	Średni	Zakłócenia obrazu powodowane przez różne odtwarzacze są redukowane bardziej niż w opcji Niski.		
	Wysoki	Zakłócenia obrazu powodowane przez różne odtwarzacze są redukowane bardziej niż w opcji Średni.		
Selekcja gamma* ² Gamma selection	Ustawienia Gamma. Natywny / 2.2 / 2.4 / Sgamma / D-image			
Temperatura koloru Color temperature	3000°K		9300°K	
	4000°K		10000°K	
	5000°K		Natywny	Oryginalna temperatura kolorów
	6500°K		Użytkownik 1	Ustawienia użytkownika 1
	7500°K		Użytkownik 2	Ustawienia użytkownika 2

Obraz Picture



Element regulacji	Problem / Opcja		Przyciski, które należy naciskać
Kontrola koloru* ³ Color control	Ustaw kolory użytkownika.		
	Użytkownik 1	R	Zbyt słaby Zbyt mocny
		G	
Użytkownik 2	2000K-10000K		
Powiększ.* ² Overscan	Wyłącz	Powiększ. jest wyłączona.	
	Włącz	Powierzchnia ekranu zajmuje około 95%.	
Reset ustawień obrazu Picture reset	Anuluj	Powrót do Menu.	
	OK	Przywrócenie fabrycznych ustawień Obraz.	

*¹ Dokonaj regulacji parametru Brightness, gdy używasz monitora w ciemnym pomieszczeniu i odnosisz wrażenie, że obraz jest zbyt jasny.

W trybie oszczędzania energii, regulacja jasności jest wyłączona.

*² Niedostępne dla Odtw. multim., Przeglądarka, CMS, PDF Player i Niestandardowy wejściowe.

*³ Można ją wybrać tylko wtedy, gdy temperatura koloru jest ustawiona na „Użytkownik1/Użytkownik2”.

Ekran Screen

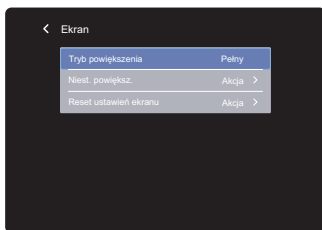

Element regulacji	Problem / Opcja		Przyciski, które należy naciskać
Tryb powiększenia* ¹ Zoom mode	Pełny	Powiększ obraz w poziomie żeby wypełnić ekran jeśli sygnał jest przesyłany w formacie 4:3 (rozdzielczość standardowa). Jeśli sygnał przesyłany jest w formacie 16:9 (wysoka rozdzielczość), wyświetlany jest bez skalowania.	
	4:3	Wyświetl wszystkie obrazy w formacie 4:3.	
	Rzeczywiste	Obraz wyświetlany jest w formacie 1:1.	
	21:9	Wyświetl wszystkie obrazy w formacie 21:9.	
Niest. powiększ.* ² Custom zoom	Niestandardowy	Dostosuj ekran powiększenia.	
	Powiększenie	Powiększ jednocześnie rozmiar obrazu w pionie i poziomie.	
	Powiększenie H	Zoom the horizontal size of the image.	
	Powiększenie V	Zoom the vertical size of the image.	
	Pozycja H* ³	Powiększ rozmiar obrazu w poziomie.	
Reset ustawień ekranu Screen reset	Pozycja V* ³	Powiększ rozmiar obrazu w pionie.	
	Anuluj	Powrót do Menu.	
	OK	Przywrócenie fabrycznych ustawień Ekran.	









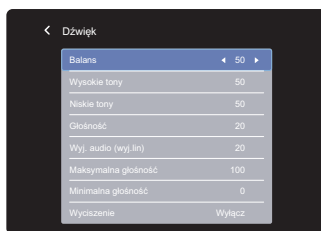



















*¹ Niedostępne dla Odtw. multimedialnego, Przeglądarka, CMS, PDF Player i Niestandardowy wejściowe.

*² Można ją wybrać tylko wtedy, gdy tryb powiększenia jest ustawiona na „Niestandardowy”.

*³ Kiedy wartość przybliżenia w pionie i w poziomie jest równa "0", nie można regulować pozycji poziomej i pionowej.

Dźwięk Audio



Element regulacji	Problem / Opcja		Przyciski, które należy naciskać
Balans Balance	Lewy głośnik głośniejszy. Prawy głośnik głośniejszy.		   
Wysokie tony Treble	Zbyt mdły obraz Zbyt intensywny obraz		   
Niskie tony Bass	Zbyt mdły obraz Zbyt intensywny obraz		   
Głośność Volume	Zbyt cicho Zbyt głośno		   
Wyj. audio (wyj.lin) Audio out (line out)	Regulacja głośności wyjścia audio. Zbyt cicho Zbyt głośno		   
Maksymalna głośność Maximum volume	Ustaw maksymalną głośność.		   
Minimalna głośność Minimum volume	Ustaw minimalną głośność.		   
Wyciszenie Mute	Wyłącz	Przywraca poprzedni poziom głośności dźwięku.	
	Włącz	Tymczasowo wyłącza dźwięk.	
Synchronizacja wyjścia audio Audio out sync	Wyłącz	Głośność głośnika różni się od głośności wyjścia audio (wyjścia liniowego).	
	Włącz	Głośność głośnika jest zgodna z głośnością wyjścia audio (wyjścia liniowego).	
Ustawienia głośnika Speaker Setting	Wyłącz	Wyłącz wbudowany głośnik.	
	Włącz	Włącz wbudowany głośnik.	
Reset ustawień dźwięku Audio reset	Anuluj	Powrót do Menu.	
	OK	Przywrócenie fabrycznych ustawień Dźwięk.	

Konfiguracja 1 Configuration 1



Element regulacji	Problem / Opcja		
Program uruchamiający Androida Android launcher	Wejdź w ustawienia systemu Android.		
Stan włącz. Switch on state	Wymuszone włącz.	Monitor włączy się po podłączeniu przewodu do gniazdka.	
	Wyłącz. Zasilania	Monitor nie włączy się po podłączeniu przewodu do gniazdka.	
	Ost. Stan	Monitor powróci do ostatniego stanu (wł./wył./standby) po odłączeniu i ponownym podłączeniu do zasilania.	
Oszczędn. panelu Panel saving	Jasność	Wyłącz	Regulacja przeciwświetlenie jest wyłączona.
		Włącz	Jasność obrazu zostanie zmniejszona.
	Pixel shift	Lekkie przesunięcie pikseli w czterech kierunkach (górze, dół, lewo lub prawo).	
		Auto	Automatycznie przesuwaj obraz.
		Wyłącz	Pixel shift jest wyłączona.
Włącz	Przesuwaj obraz w ustalonych interwałach. 10-900 sekund		
Routing RS232 RS232 routing	Wybierz port do sterowania przez sieć. RS232 / LAN RS232		
Źródło uruch.* ¹ Boot on source	Ost. wejście	Po włączeniu zasilania, automatycznie wybierane jest ostatnie używane przed wyłączeniem źródło sygnału. Wyłącz / Włącz	
	Wejście	Wybierz źródło sygnału wybierane po włączeniu. HDMI1 / HDMI2 / HDMI3 / Przeglądarka / CMS / Menedżer plików / Odtw. multim. / PDF Player / Niestandardowy	
	Lista odtw.	Wybierz indeks playlisty dla odtwarzania multimedialnych, przeglądarki i plików pdf.	
WOL WOL	Wyłącz	Wyłącz funkcję Wake on LAN.	
	Włącz	Włącz funkcję Wake on LAN.	
Reset konfig. Configuration1 reset	Anuluj	Powrót do Menu.	
	OK	Przywrócenie fabrycznych ustawień Konfiguracja 1.	
Ust. Fabryczne Factory reset	Anuluj	Powrót do Menu.	
	OK	Przywracane są ustawienia fabryczne.	

*¹ Funkcja działania awaryjnego, system będzie działał nawet przy braku sygnału ze źródła.

Konfiguracja 2 Configuration 2

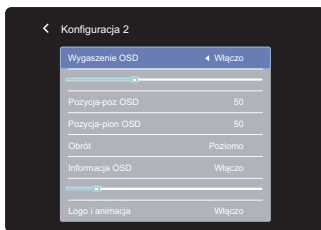

Element regulacji	Problem / Opcja		Przyciski, które należy naciskać
Wygaszenie OSD OSD timeout	Możesz ustawić czas wyświetlania menu OSD od 5 do 120 sekund. Wyłącz / 5 - 120 sekund		
Pozycja-poz OSD OSD H Position	OSD jest za bardzo na lewo OSD jest za bardzo na prawo		
Pozycja-pion OSD OSD V Position	OSD zbyt nisko OSD zbyt wysoko		
Obrót System Rotation	Poziomo	Wyświetl OSD w trybie poziomym.	
	Pionowo	Wyświetl OSD w trybie pionowym.	
Informacja OSD Information OSD	Ustaw czas przez jaki wyświetlane są informacje menu OSD w prawym górnym rogu ekranu. Wyłącz / 1 - 60 sekund		
Logo i animacja Logo and animation	Wyłącz	Logo iiyama i animacja nie są wyświetlane, gdy monitor jest włączony.	
	Włącz	Logo iiyama i animacja są wyświetlane, gdy monitor jest włączony.	
	Użytkownik	Po wybraniu logo użytkownika w systemie android, tylko ono będzie wyświetlane po włączeniu monitora.	
Ustawienie logo* ¹ Logo setting	Wybierz logo startowe.		
Ustawienie animacji* ¹ Animation setting	Wybierz animację startową.		
ID monitora Monitor ID	Ustaw ID monitora. 1 - 255		
Informacje monitora Monitor information	Wyświetl informacje o ekranie włączając model monitora, numer seryjny, czas pracy i wersję oprogramowania.		
Wersja HDMI* ² HDMI version	Ustal wersję HDMI. 2.0 / 1.4 / Auto		
Reset konfiguracji Configuration2 reset	Anuluj	Powrót do Menu.	
	OK	Przywrócenie fabrycznych ustawień Konfiguracja2.	

*¹ Ustawienia Logo i Animacji są dostępne tylko po wybraniu opcji „Użytkownik” w Logo i funkcji animacji.

*² Dostępne tylko pod wejściem HDMI.

Opcje zaaw. Advanced option

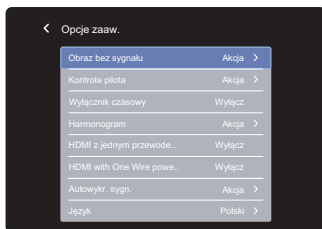

Element regulacji	Problem / Opcja	Przyciski, które należy naciskać
Obraz bez sygnału No signal image	Dostosuj obraz dla ekranu bez sygnału. Image / Office meeting guide / Title / Room / Date & Time / Duration (30 mins / 1h / 1.5h / 2h / 2.5h / 3h / off) / Text color (White / Black) / Show current time	
Kontrola pilota IR control	Wybierz tryb pracy pilota w przypadku podłączenia kilku monitorów przez RS232C.	
	Odblok* ¹	Odblokuj pilot.
	Zablokuj wszystko	Zablokuj zdalne sterowanie.
	Zabl. wsz. bez głoś.	Zablokuj zdalne sterowanie z wyłączeniem głośności.
	Zabl. wsz. bez zasil	Zablokuj zdalne sterowanie z wyłączeniem zasilania.
	Zabl. wszys. bez PWR i VOL	Zablokuj zdalne sterowanie z wyłączeniem głośności i zasilania.
	Główny	Ustaw monitor jako główny dla pilota.
Dodatkowy	Ustaw monitor jako zależny dla pilota. Monitor nie będzie sterowany pilotem, ale przez połączenie RS232C z monitora głównym.	
Wyłącznik czasowy Off Timer	Ustaw, kiedy wyłączyć monitora. (w godzinach) Wyłącz / 1 - 24 godziny	
Harmonogram Schedule	Harmonogram	Można ustawić 7 harmonogramów
	Czas rozpoczęcia * ²	Ustaw czas rozpoczęcia.
	Czas zakończenia * ²	Ustaw czas zakończenia.
	Wejście	Wybierz, które źródło sygnału ma zostać użyte przy następnym uruchomieniu ekranu. HDMI1 / HDMI2 / HDMI3 / Przeglądarka / CMS / Menedżer plików / Odtw. multim. / PDF Player / Niestandardowy
	Lista odtw.	Wybierz playlistę dla odtwarzacza multimedialnych, pdfów i przeglądarki.
	Dni tygodnia	Ustaw dzień tygodnia. NIE / PON / WTO / ŚRO / CZW / PIĄ / SOB
	Każ. Tydz.	Ustaw powtarzanie co tydzień. Wyłącz / Włącz
	Enable* ³	Włącz/wyłącz harmonogram.
HDMI z jednym przewodem HDMI with One Wire	Wyłącz	HDMI with One Wire jest wyłączone.
	Włącz	Steruj wszystkimi urządzeniami podłączonymi przez kabel HDMI za pomocą jednego pilota.

Opcje zaaw. Advanced option

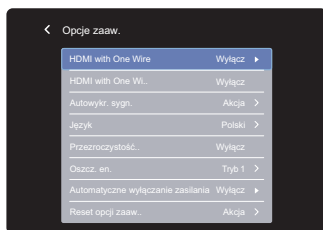

Element regulacji	Problem / Opcja		Przyciski, które należy nacisnąć	
HDMI with One Wire Power Off HDMI with One Wire Power Off	Wyłącz	HDMI with One Wire Power Off jest wyłączone.		
	Włącz	Użyj przycisku zasilania na urządzeniu podłączonym za pomocą kabla HDMI, aby przełączyć się w tryb gotowości.		
Autowykr. sygn. *4 Auto signal detection	Wyłącz	Wyłącz Autowykr. sygn..		
	Wszystko*5	Jeśli na standardowym wejściu nie ma sygnału, automatycznie wykrywa wszystkie źródła i automatycznie wybiera dostępny sygnał.		
	Failover	Jeśli na standardowym wejściu nie ma sygnału, automatycznie wykrywa źródła w zdefiniowanej przez użytkownika kolejności i automatycznie wybiera dostępny sygnał.		
Język Language	English	Angielski	Deutsch	Niemiecki
	Français	Francuski	Italiano	Włoski
	Español	Hiszpański	Русский	Rosyjski
	Polski	Polski	Nederlands	Holenderski
	Česky	Czeski	Dansk	Duński
	Svenska	Szwedzki	Suomi	Fiński
	Norsk bokmål	Norweski		
Przezroczystość menu OSD OSD Transparency	Tło menu ekranowego stanie się przezroczyste. Wyłącz / 5 - 100			
Oszcz. en. Power Saving	Tryb 1: WOL wyłącz, budzenie wejścia źródła wyłącz, podświetlenie wyłącz Tryb 2: WOL wyłącz, budzenie wejścia źródła włącz, podświetlenie wyłącz Tryb 3: WOL włącz, budzenie wejścia źródła wyłącz, podświetlenie wyłącz Tryb 4: WOL włącz, budzenie wejścia źródła włącz, podświetlenie wyłącz			
Automatyczne wyłączenie zasilania *6 Auto power off	Włącz	Włącz automatyczne wyłączenie wyświetlacza po określonym czasie 160minut / 90minut / 120minut / 150minut / 180minut / 210minut / 240minut.		
	Wyłącz	Wyłącz funkcję automatycznego wyłączenia.		
Reset opcji zaawansowan. Advanced option reset	Anuluj	Powrót do Menu.		
	OK	Ustawienia zaawansowane oprócz "Data i czas" zostaną przywrócone do ustawień fabrycznych.		

*1 Aby odblokować, naciśnij i przytrzymaj przycisk INFO na pilocie przez 6 sekund.

*2 Czas rozpoczęcia w Harmonogramie musi być krótszy niż czas zakończenia.

*3 Zmiany w opcji "Enable" powinny być dokonane tylko wtedy, gdy czas startu, czas zakończenia, wejście i tydzień zostały ustawione prawidłowo.

*4 Wyświetlacz automatycznie wykryje i wybierze dostępne źródło sygnału.

*5 Kolejność wykrywania: HDMI1 → HDMI2 → HDMI3 → Przeglądarka → CMS → Menedżer plików → Odtw. multim. → PDF Player → Niestandardowy

*6 Domyślny czas wyłączenia automatycznego wynosi 180minut, funkcję można wyłączyć lub zmienić na inny czas przy pierwszym uruchomieniu wyświetlacza lub w zaawansowanym menu opcji OSD.

USTAWIENIA SYSTEMU ANDROID

Otwórz ustawienia systemu, naciskając program uruchamiający Android w menu OSD
Konfiguracja 1 lub naciskając przycisk  HOME na pilocie zdalnego sterowania z numerem 1668.

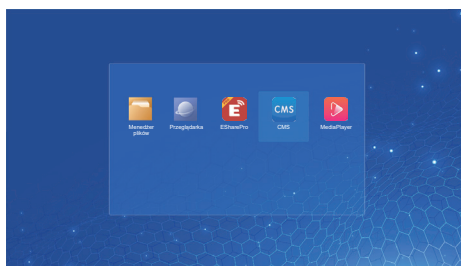
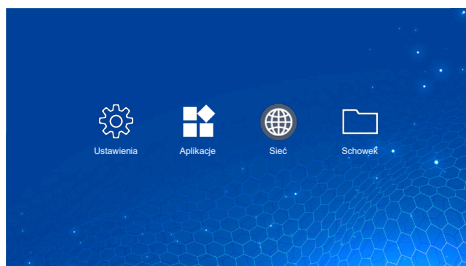

<Ustawienia>

Sieć i internet Network & internet



Element regulacji	Problem / Opcja		
Wi-Fi Wi-Fi	Włącz / Wyłącz Wi-Fi, aby połączyć się z zewnętrznym urządzeniem Wi-Fi.		
	Listę Wi-Fi	Wyświetl listę sieci Wi-Fi.	
	Dodaj sieć	Nazwa sieci	
		Zabezpieczenia	
		Opcje zaawansowane	
	Ustawienia Wi-Fi	Włączaj Wi-Fi automatycznie	
Powiadamiaj o sieciach publicznych			
Zaawansowane			
Zapisane sieci	Zapisz sieci wifi na tym monitorze.		
Ethernet Ethernet	Ustawienia LAN. Włącz / Wyłącz		
	IP address	Przypisz Adres IP dla monitora.	
	Netmask	Przypisz Maskę sieci dla monitora.	
	Gateway	Przypisz Wyjście dla monitora.	
	DNS1	Przypisz adres serwera DNS.	
	DNS2		
	Ethernet IP mode	Static	
DHCP			
Hotspot Hotspot	Hotspot Wi-Fi	Ustawienia Hotspot. Wyłącz / Włącz(Nazwa hotspot / Zabezpieczenia / Hasło do hotspotu / Pasma punktu dostępu / Automatycznie wyłącz hotspot)	

Aplikacje i powiadomienia Apps & Notification

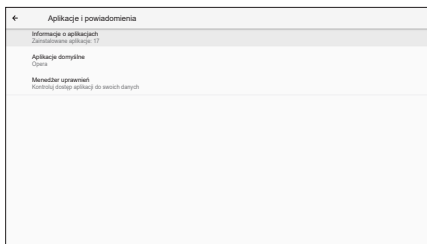

Element regulacji	Problem / Opcja	
Informacje o aplikacjach App info	Wyświetl informacje o aplikacjach.	
Aplikacje domyślne Default apps	Aplikacja ekranu głównego	Ustaw domyślne aplikacje.
	Przeglądarka	
	Otwieranie linków	
Menedżer uprawnień Permission manager	Uprawnienia aplikacji	Ustaw wszystkie pozwolenia.

Wyświetlacz Display

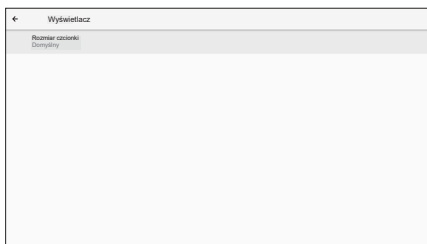

Element regulacji	Problem / Opcja	
Rozmiar czcionki Font size	Mały	Ustaw rozmiar czcionki.
	Domyślny	
	Duży	
	Największy	

Signage display Signage display

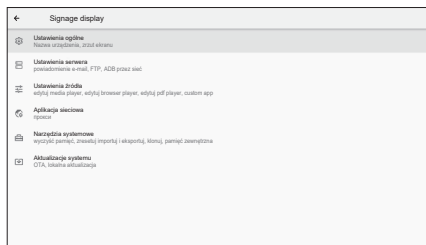

Element regulacji	Problem / Opcja		
Ustawienia ogólne General settings	Nazwa Signage display	Ustaw nazwę monitora.	
	Zrzut ekranu	Wyłącz / Włącz(Interwał, Czas startu, Czas zakończenia, Powtórz, Zapisz w, Wyczyść zrzut ekranu, Wyślij zrzuty ekranu mailem)	
Ustawienia serwera Server settings	Powiadomienie mailowe	Wyłącz / Włącz(SMTP, E-mail menadżer, Test)	
	FTP	Wyłącz / Włącz(Konto, Hasło, Ścieżka pamięci, Port)	
	ADB przez sieć	Uzyskiwanie dostępu do sieci przez port 5555.	
Ustawienia źródła Source settings	Edytuj Media player	Edytuj playlistę Media Player i ustawienia efektów.	
	Edytuj ustawienia przeglądarki	Edytuj listę przeglądarki i ustawienia efektów.	
	Edytuj PDF player	Edytuj ustawienia playlisty i efektów odtwarzacza PDF.	
	Ścieżka pamięci	Ustaw Media Player, PDF Player i lokalizację pamięci przeglądarki.	
	Aplikacja klienta	Edytuj aplikację niestandardową.	
Aplikacja sieciowa Network application	Proxy	Ustaw serwer proxy. Wyłącz / Włącz(Proxy hostname: Adres IP serwera proxy, Port proxy: Numer portu serwera proxy, Typ: Typ serwera proxy) Autoryzacja / Nazwa użytkownika / Hasło	
Narzędzia systemowe System tools	Wyczyść pamięć	Wyczyść dane w folderach signage. Wszystko / Pamięć wewnętrzna / Pamięć USB	
	Zresetuj	Wykasuj wszystkie dane Przywracane są ustawienia fabryczne.	
	Klonuj i importuj	Klonuj	Kopij plik multimedialny z folderu w pamięci wewnętrznej, nośnika USB.
		Importuj	Importuj z folderu signage na nośniku USB. Wewnętrzny schowek
	USB external storage Lock	Disable	Odblokuj zewnętrzną pamięć USB.
		Enable	Zablokuj zewnętrzną pamięć USB.
Aktualizacje systemu System updates	OTA	Aktualizacja firmware.	
	Lokalna aktualizacja		

Zabezpieczenie Security

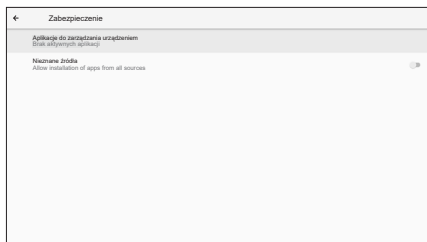

Element regulacji	Problem / Opcja
Aplikacje do zarządzania urządzeniem Device admin apps	Wyświetl informacje o danych uwierzytelniających.
Nieznane źródła Unknown sources	Wyłącz / Włącz instalację aplikacji z nieznanych źródeł.

System System

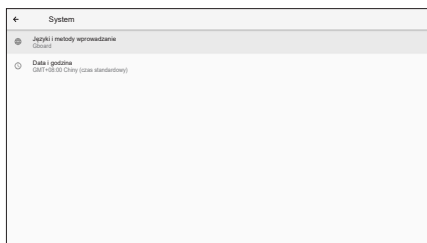

Element regulacji	Problem / Opcja	
Język i metody wprowadzania Language & Input	Języki	Ustaw język, klawiaturę i tryb wprowadzania.
	Klawiatura ekranowa	Język: English / Deutsch / Français / Italiano / Español / Русский / Polski / Nederlands / Český / Dansk / Svenska / Suomi / Norsk bokmål
	Klawiatura fizyczna	
Data i godzina Date & time	Użyj czasu podanego przez sieć	Ustaw data i czas. Użyj formatu 24-godzinnego, Automatyczna Data i Godzina, Format daty, Strefa czasowa.
	Ntp server	

O urządzeniu About device

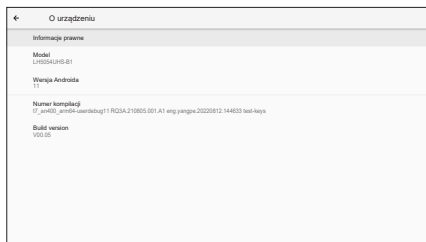

Element regulacji	Problem / Opcja	
Informacje prawne Legal information	Licencje innych firm	Główne informacje znajdują się w About (Info): Prawne / Nazwa / Wersja androida / BNumer kompilacji / Informacja o wersji Automatyczne wyszukiwanie pliku .zip aktualizacji na nośniku USB. Po wybraniu zaktualizowanego pliku .zip, monitor uruchomi się ponownie i rozpocznie się aktualizacja.
	Licencje systemu WebView	
Model Model	Model	
	Numer seryjny	
	Wersja sprzętu	
Wersja Androida Android version	Wersja Androida	
	Aktualizacja zabezpieczeń Androida	
	Wersja jądra	
	Numer kompilacji	
Numer kompilacji Build number		
Informacja o wersji Build version		

■ Szybkie info

Naciśnij przycisk Info i numer 77 na pilocie.

Wyświetlone zostaną informacje o sieci i monitorze itp.

<Android> * W tym monitorze nie można dokonać aktualizacji Android.

- Ustawienia : Idź do ustawień aplikacji.
- Aplikacje : Pokaż wszystkie aplikacje. (Przeglądarka/Menedżer plików/CMS/Odtw. multimedialne./ ESharePro)
- Sieć : Ustaw Ethernet.
- Pamięć : Wyświetlaj aktualne informacje o pamięci Android.

INFO

- Obsługiwany system pliku:
FAT32
- Obsługiwany format pliku:
 - Muzyka: MP3, M4A, AAC, LPCM
 - Wideo: 3GP, AVI, FLV, MP4, MKV, MOV, MPEG, MTS, TP, TS, VOB, WEBM
 - Zdjęcia: JPG, JPEG, BMP, PNG, GIF

[Odtw. multim.]

- Odtwórz plik: Wybierz plik do odtworzenia
- Odtwórz kolejność: Ustaw kolejność odtwarzania plików
- Odtwórz tryb: Ustaw tryb odtwarzania
- Styl obrazka: Ustaw rozmiar obrazu
- Stwórz listę: Utwórz nową listę odtwarzania
- Otwórz listę: Edytuj listę odtwarzania

● Odtwórz plik

1. Wybierz "Odtwórz plik" na stronie.
2. Wybierz plik i naciśnij przycisk OK.
Można wybrać wiele plików.
3. Naciśnij przycisk "Otwórz", aby odtworzyć.

■ Klawisz skrótów Media

- ► **Play:** Odtwórz plik multimedialny.
- || **Pause:** Zatrzymaj plik multimedialny.
- ►► **Fast forward:** Aby przeskoczyć o 10 sekund w przód.
- ◀◀ **Rewind:** Aby przeskoczyć o 10 sekund w tył.
- ■ **Stop:** Zatrzymaj odtwarzany plik i wróć do Menu.

■ Klawisz strzałki

- ◀ : Poprzedni plik
- ▶ : Następny plik

● Odtwórz kolejność

Wybierz "Odtwórz kolejność" na stronie.

- **Sekwencja:** Odtwarzaj pliki w sekwencjach.
- **Odwróć:** Odtwarzaj pliki w odwrotnej kolejności.
- **Losowy:** Wszystkie pliki na liście są odtwarzane losowo.
- **Cykl:** Wszystkie pliki na liście są odtwarzane wielokrotnie.

● Odtwórz tryb

Wybierz "Odtwórz tryb" na stronie.

- **Auto:** Czas trwania autoodtwarzania. 5s / 15s / 30s / 60s
- **Manualny:** Odtwórz plik ręcznie.

● Styl obrazka

Wybierz "Styl obrazka" na stronie.

- **Skala:** Wyświetl obraz w oryginalnych proporcjach.
- **Pełen:** Powiększ obraz do pełnego ekranu.



● Stwórz listę

1. Wybierz "Stwórz listę" na stronie.
2. Wybierz "Dodaj plik".
3. Wybierz plik i dodaj go do listy.

■ Edytuj pasek

- **Przesuń w górę:** Przenieś pliki do górę listy.
- **Przesuń w dół:** Przenieś pliki na dół listy.
- **Usuń:** Usuń pliki.
- **Usuń wszystko:** Usuń playlisty.
- **Cofnij:** Powrót.

■ Pilota

-  **Option key:** Wyświetl edytuj pasek
-  **OK key:** Wybierz / odznacz plik



● Otwórz listę

1. Wybierz "Otwórz listę" na stronie.
2. Naciśnij na pilocie przycisk  Opcja, aby otworzyć pasek edycji.
3. Dodaj lub edytuj plik.

■ Edytuj pasek

- **Przesuń w górę:** Przenieś pliki do górę listy.
- **Przesuń w dół:** Przenieś pliki na dół listy.
- **Usuń:** Usuń pliki.
- **Usuń wszystko:** Usuń playlisty.
- **Cofnij:** Powrót.

■ Pilota

-  **Option key:** Wyświetl edytuj pasek
-  **OK key:** Wybierz / odznacz plik

[Przeglądarka]

● Nowa karta

1. Wybierz "Nowa karta" na stronie.
2. Wprowadź adres URL i naciśnij OK, aby uzyskać dostęp.

● Stwórz listę

1. Wybierz "Stwórz listę" na stronie.
2. Wprowadź adres URL i dodaj do listy.



● Otwórz listę

1. Wybierz adres URL na stronie.
2. Naciśnij na pilocie przycisk  Opcja, aby otworzyć pasek edycji
3. Edytuj URL.

■ Edytuj pasek

- **Usuń:** Usuń URL.
- **Usuń wszystko:** Delete all URL record.
- **Cofnij:** Powrót.

■ Pilota

-  **Option key:** Wyświetl edytuj pasek
-  **Play key:** Otwórz stronę internetową
-  **OK key:** Wybierz / odznacz

[PDF Player]

● Odtwórz plik

1. Wybierz "Odtwórz plik" na stronie.
2. Wybierz plik i naciśnij przycisk OK.
Można wybrać wiele plików.
3. Naciśnij przycisk "Otwórz", aby odtworzyć.

■ Klawisz skrótów Media

- ► **Play**: Odtwórz plik PDF.
- || **Pause**: Zatrzymaj plik PDF.
- ■ **Stop**: Powrót.

■ Klawisz strzałki

- ◀ : Poprzedni stronę
- ▶ : Następny stronę

● Odtwórz kolejność

Wybierz "Odtwórz kolejność" na stronie.

- **Sekwencja**: Odtwarzaj pliki w sekwencjach.
- **Odwrót**: Odtwarzaj pliki w odwrotnej kolejności.
- **Losowy**: Wszystkie pliki na liście są odtwarzane losowo.
- **Cykl**: Wszystkie pliki na liście są odtwarzane wielokrotnie.

● Odtwórz tryb

Wybierz "Odtwórz tryb" na stronie.

- **Auto**: Czas trwania autoodtwarzania. 5s / 15s / 30s / 60s
- **Manualny**: Odtwórz plik ręcznie.



● Stwórz listę

1. Wybierz "Stwórz listę" na stronie.
2. Wybierz "Dodaj plik".
3. Wybierz plik i dodaj go do listy.

■ Edytuj pasek

- **Przesuń w górę**: Przenieś pliki do górę listy.
- **Przesuń w dół**: Przenieś pliki na dół listy.
- **Usuń**: Usuń pliki.
- **Usuń wszystko**: Usuń playlisty.
- **Cofnij**: Powrót.

■ Pilot

-  **Option key**: Wyświetl edytuj pasek
-  **OK key**: Wybierz / odznacz plik



● Otwórz listę

1. Wybierz "Otwórz listę" na stronie.
2. Naciśnij na pilocie przycisk  Opcja, aby otworzyć pasek edycji
3. Dodaj lub edytuj plik.

■ Edytuj pasek

- **Przesuń w górę:** Przenieś pliki do górną listy.
- **Przesuń w dół:** Przenieś pliki na dół listy.
- **Usuń:** Usuń pliki.
- **Usuń wszystko:** Usuń playlisty.
- **Cofnij:** Powrót.

■ Pilota

-  **Option key:** Wyświetl edytuj pasek
-  **OK key:** Wybierz / odznacz plik

[Menedżer plików]

Przeglądaj pliki przechowywane w pamięci wewnętrznej, na nośniku USB.

[CMS]

Zarządzaj zawartością Digital Signage.

Aby móc korzystać z tej funkcji, pobierz oprogramowanie CMS i instrukcję obsługi z naszej strony internetowej <https://iiyama.com/iisignage>

Oprogramowanie CMS korzysta z portu sieciowego: 9989. Aktualizowane informacje będą dostępne w instrukcji obsługi iiSignage.

[Eshare Pro]

EShare to aplikacja, która służy do interakcji w konfiguracji wieloekranowej. Wrażenia użytkownika przy korzystaniu z niej są naturalne i przyjemne, zarówno w przypadku domowej rozrywki, jak i prezentacji biznesowych lub szkoleń edukacyjnych.

FUNKCJA CZUWANIA

Ten produkt posiada funkcję czuwania. Jeżeli ta funkcja jest aktywna, zapewnia automatyczne redukowanie niepotrzebnego zużycia energii przez monitor, kiedy komputer nie jest używany. Monitor przechodzi do trybu czuwania, jak to przedstawiono poniżej. Funkcja czuwania, wraz z wszelkimi ustawieniami zegarów, jest konfigurowana przez system operacyjny. W podręczniku systemu operacyjnego możesz sprawdzić konfigurację czuwania.

■ Tryb czuwania

Kiedy zostaną wyłączone sygnał wideo z komputera, monitor przechodzi do trybu czuwania, który zapewnia obniżenie zużycia energii do poziomu poniżej 0,5W*. Ekran staje się ciemny, a wskaźnik zasilania zmienia kolor na czerwony. Gdy wejście źródła sygnału ponownie podłączone następuje wyjście z trybu czuwania i obraz pojawia się po kilku sekundach.

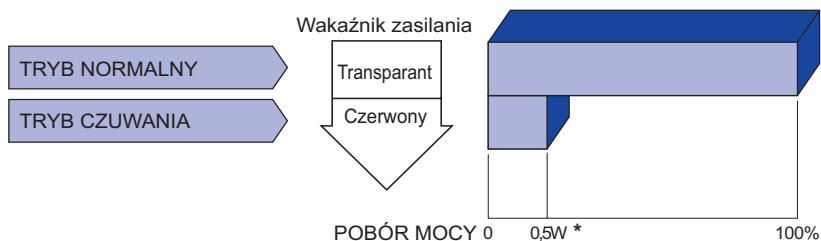

* Gdy urządzenia USB nie są podłączone.

ROZWIĄZYWANIE PROBLEMÓW

Gdy monitor nie działa prawidłowo, wykonaj poniższe czynności w celu znalezienia prawdopodobnego rozwiązania problemu.

1. W zależności od występującego problemu wykonaj regulacje przedstawione w punkcie OBSŁUGA MONITORA. Gdy nie zapewnia to przywrócenia obrazu, przejdź do czynności 2.
2. Jeżeli nie możesz znaleźć stosownej pozycji regulacji w punkcie OBSŁUGA MONITORA lub problem nie ustępuje, wykonaj poniższe czynności kontrolne.
3. W przypadku gdy zetknąłeś się z problemem, który nie został opisany poniżej lub nie możesz skorygować tego problemu, zaprzestań użytkowania monitora i skontaktuj się ze swoim dostawcą lub centrum serwisowym firmy iiyama w celu uzyskania dodatkowej pomocy.

Problem

Sprawdź

- | | |
|---|---|
| ① Obraz nie wyświetla się.
(Nie świeci wskaźnik zasilania.)

(Wskaźnik zasilania ma kolor czerwony.)

(Wskaźnik zasilania świeci czerwony światłem.) | <input type="checkbox"/> Czy kabel zasilania jest prawidłowo umieszczony w gnieździe.
<input type="checkbox"/> Czy zostało włączone zasilanie.
<input type="checkbox"/> Czy w gnieździe prądu przemiennego jest napięcie. - sprawdź przyłączając inne urządzenie.

<input type="checkbox"/> Obudź źródło sygnału.
<input type="checkbox"/> Zwiększ kontrast i/lub jasność.
<input type="checkbox"/> Czy komputer jest włączony.
<input type="checkbox"/> Czy został prawidłowo przyłączony kabel sygnałowy.
<input type="checkbox"/> Czy taktowanie sygnałów z komputera jest zgodne z danymi technicznymi monitora.

<input type="checkbox"/> Czy monitor jest w trybie czuwania – dotknij klawiatury lub myszki.
<input type="checkbox"/> Czy komputer jest włączony.
<input type="checkbox"/> Czy został prawidłowo przyłączony kabel sygnałowy.
<input type="checkbox"/> Czy taktowanie sygnałów z komputera jest zgodne z danymi technicznymi monitora. |
| ② Brak synchronizacji ekranu. | <input type="checkbox"/> Czy został prawidłowo przyłączony kabel sygnałowy.
<input type="checkbox"/> Czy taktowanie sygnałów z komputera jest zgodne z danymi technicznymi monitora. |
| ③ Obraz nie jest na środku ekranu. | <input type="checkbox"/> Czy taktowanie sygnałów z komputera jest zgodne z danymi technicznymi monitora. |
| ④ Ekran jest zbyt jasny lub zbyt ciemny. | <input type="checkbox"/> Czy poziom sygnału wyjściowego wideo z komputera jest zgodny z danymi technicznymi monitora. |
| ⑤ Drga obraz na ekranie. | <input type="checkbox"/> Czy napięcie prądu elektrycznego jest zgodne z danymi technicznymi monitora.
<input type="checkbox"/> Czy taktowanie sygnałów z komputera jest zgodne z danymi technicznymi monitora. |

Problem

⑥ Brak dźwięku.

⑦ Dźwięk jest zbyt głośny lub zbyt cichy.

⑧ Słychać dziwny szum.

Sprawdź

- Czy włączony jest sprzęt audio (komputer itp.).
- Czy został prawidłowo przyłączony kabel audio.
- Czy głośność jest ustawiona.
- Czy wyciszenie jest wyłączone.
- Czy poziom sygnału wyjściowego audio ze sprzętu audio jest zgodny z danymi technicznymi monitora.
- Czy poziom sygnału wyjściowego audio ze sprzętu audio jest zgodny z danymi technicznymi monitora.
- Czy został prawidłowo przyłączony kabel audio.

INFORMACJE NA TEMAT RECYKLINGU

Nie wyrzucaj swego monitora – przyczynisz się do lepszej ochrony środowiska.

Odwiedź naszą witrynę: <https://iiyama.com>, aby uzyskać informacje o recyklingu monitorów.

DODATEK

Specyfikacje i wygląd produktów mogą ulec zmianie bez wcześniejszego zawiadomienia.

DANE TECHNICZNE : ProLite LH3260HS-B1AG

Kategoria	32"	
Panel LCD	Technologia paneli	VA (Vertical Alignment)
	Rozmiar	Przekątna: 80 cm / 31,5"
	Wielkość plamki	0,12125 mm w poziomie × 0,36375 mm w pionie
	Jasność	500cd/m ² (Typowy), 480cd/m ² (Domyślne / Oszczędność energii)
	Współczynnik kontrastu	4000 : 1 (Typowy)
	Kąt widzenia	Poziomej: po 178 stopni, pionowej: po 178 stopni (Typowy)
	Czas reakcji	8ms (Typowy: gray - gray)
Obróbka powierzchni	Anti-Glare, Haze 25%, Twarda Powłoka(3H)	
Liczba wyświetlanych kolorów	8bit (Okolo16,7M)	
Częstotliwość synchronizacji	Poziomej: 28,0 - 160,0 kHz, pionowej: 23 - 85 Hz	
Natywna rozdzielczość	1920 × 1080, 2,1 megapikseli	
Maksymalna obsługiwana rozdzielczość	1920 × 1080 60Hz	
Złącze sygnału wejściowego	HDMI × 3	
LAN	RJ45	
Port szeregowy	RS-232C In	
Sygnal wejściowy wizji	Cyfrowy: HDMI	
Złącze USB	USB2,0(DC5V, 500mA) (USB Media Player) × 2	
Gniazdo słuchawkowe	ø 3,5 mm mini jack (Stereo)	
Głośniki	Wewnętrzne: 10W×2 (głośniki stereo)	
Maksymalny rozmiar ekranu	Szer. 698,40 mm × wys. 392,85 mm / szer. 27,5" × 15,5" wys	
Źródło zasilania	Źródło prądu przemiennego o napięciu 100-240 V, 50-60 Hz, 1,0 A	
Zużycie energii*	40W (typowe), Tryb czuwania : maksymalnie 0,5W	
Wymiary / waga netto	724,5 × 420,0 × 40,0mm / 28,5 × 16,5 × 1,5" (szer. × wys. × głęb.), 5,4kg / 11,9 lbs	
Warunki środowiska	Podczas pracy: Temperatura 0 do 40°C / 32 do 104°F Wilgotność 20 do 80% (bez kondensacji pary wodnej) Skladowanie: Temperatura -20 do 60°C / 4 to 140°F Wilgotność 10 do 90% (bez kondensacji pary wodnej)	
Certyfikaty	CE, UKCA, EAC, TÜV-Bauart	

INFO

* Gdy urządzenia USB nie są podłączone.

DANE TECHNICZNE : ProLite LH4360UHS-B1AG / B2AG

Model	ProLite LH4360UHS-B1AG	ProLite LH4360UHS-B2AG	
Kategoria	43"		
Panel LCD	Technologia paneli	VA (Vertical Alignment)	
	Rozmiar	Przekątna: 108 cm / 42,5"	
	Wielkość plamki	0,0871 mm w poziomie × 0,2451 mm w pionie	
	Jasność	500cd/m ² (Typowy)	
		470cd/m ² (Domyślne / Oszczędność energii)	205cd/m ² (Domyślne / Oszczędność energii)
	Współczynnik kontrastu	5000 : 1 (Typowy)	4000 : 1 (Typowy)
	Kąt widzenia	Poziomej: po 178 stopni, pionowej: po 178 stopni (Typowy)	
Czas reakcji	8,5ms (Typowy: gray - gray)	6,5ms (Typowy: gray - gray)	
Obróbka powierzchni	Anti-Glare, Haze 25%, Twarda Powłoka(3H)		
Liczba wyświetlanych kolorów	Okolo 1,07 G		
Częstotliwość synchronizacji	Poziomej: 28,0 - 160,0 kHz, pionowej: 23 - 85 Hz		
Natywna rozdzielczość	3840 × 2160, 8,3 megapikseli		
Maksymalna obsługiwana rozdzielczość	3840 × 2160 60Hz		
Złącze sygnału wejściowego	HDMI × 3		
LAN	RJ45		
Port szeregowy	RS-232C In		
Sygnal wejściowy wizji	Cyfrowy: HDMI		
Złącze USB	USB2,0(DC5V, 500mA) (USB Media Player) × 2		
Gniazdo słuchawkowe	ø 3,5 mm mini jack (Stereo)		
Głośniki	Wewnętrzne: 10W×2 (głośniki stereo)		
Maksymalny rozmiar ekranu	Szer. 941,184 mm × wys. 529,416 mm / szer. 37,1" × 20,8" wys		
Źródło zasilania	Źródło prądu przemiennego o napięciu 100-240 V, 50-60 Hz, 1,5 A		
Zużycie energii*	73W (typowe)	45W (typowe)	
	Tryb czuwania : maksymalnie 0,5W		
Wymiary / waga netto	967,5 × 556,0 × 40,0mm / 38,0 × 21,8 × 1,5" (szer. × wys. × głęb.), 9,1kg / 20,0 lbs		
Warunki środowiska	Podczas pracy: Temperatura	0 do 40°C / 32 do 104°F	
	Wilgotność	20 do 80% (bez kondensacji pary wodnej)	
	Składowanie: Temperatura	-20 do 60°C / 4 to 140°F	
Wilgotność	10 do 90% (bez kondensacji pary wodnej)		
Certyfikaty	CE, UKCA, EAC, TÜV-Bauart		

INFO * Gdy urządzenia USB nie są podłączone.

DANE TECHNICZNE : ProLite LH5060UHS-B1AG

Kategoria	50"	
Panel LCD	Technologia paneli	IPS (In-Plane-Switching)
	Rozmiar	Przekątna: 125,7 cm / 49,5"
	Wielkość plamki	0,0951 mm w poziomie × 0,2853 mm w pionie
	Jasność	500cd/m ² (Typowy), 350cd/m ² (Domyślne / Oszczędność energii)
	Współczynnik kontrastu	1200 : 1 (Typowy)
	Kąt widzenia	Poziomej: po 178 stopni, pionowej: po 178 stopni (Typowy)
	Czas reakcji	8ms (Typowy: gray - gray)
Obróbka powierzchni	Anti-Glare, Haze 25%, Twarda Powłoka(3H)	
Liczba wyświetlanych kolorów	Okolo 1,07 G	
Częstotliwość synchronizacji	Poziomej: 28,0 - 160,0 kHz, pionowej: 23 - 85 Hz	
Natywna rozdzielczość	3840 × 2160, 8,3 megapikseli	
Maksymalna obsługiwana rozdzielczość	3840 × 2160 60Hz	
Złącze sygnału wejściowego	HDMI × 3	
LAN	RJ45	
Port szeregowy	RS-232C In	
Sygnał wejściowy wizji	Cyfrowy: HDMI	
Złącze USB	USB2,0(DC5V, 500mA) (USB Media Player) × 2	
Gniazdo słuchawkowe	ø 3,5 mm mini jack (Stereo)	
Głośniki	Wewnętrzne: 10W×2 (głośniki stereo)	
Maksymalny rozmiar ekranu	Szer. 1095,84 mm × wys. 616,41 mm / szer. 43,1" × 24,3" wys	
Źródło zasilania	Źródło prądu przemiennego o napięciu 100-240 V, 50-60 Hz, 1,5 A	
Zużycie energii*	95W (typowe), Tryb czuwania : maksymalnie 0,5W	
Wymiary / waga netto	1127,5 × 648,0 × 41,0mm / 44,3 × 25,5 × 1,6" (szer. × wys. × głęb.), 12,6kg / 27,7lbs	
Warunki środowiska	Podczas pracy: Temperatura 0 do 40°C / 32 do 104°F Wilgotność 20 do 80% (bez kondensacji pary wodnej) Składowanie: Temperatura -20 do 60°C / 4 to 140°F Wilgotność 10 do 90% (bez kondensacji pary wodnej)	
Certyfikaty	CE, UKCA, EAC, TÜV-Bauart	

INFO * Gdy urządzenia USB nie są podłączone.

DANE TECHNICZNE : ProLite LH5560UHS-B1AG

Kategoria		55"
Panel LCD	Technologia paneli	VA (Vertical Alignment)
	Rozmiar	Przekątna: 139 cm / 54,6"
	Wielkość plamki	0,105 mm w poziomie × 0,315 mm w pionie
	Jasność	500cd/m ² (Typowy), 415cd/m ² (Domyślne / Oszczędność energii)
	Współczynnik kontrastu	4000 : 1 (Typowy)
	Kąt widzenia	Poziomej: po 178 stopni, pionowej: po 178 stopni (Typowy)
	Czas reakcji	6,5ms (Typowy: gray - gray)
Obróbka powierzchni		Anti-Glare, Haze 25%, Twarda Powłoka(3H)
Liczba wyświetlanych kolorów		Okolo 1,07 G
Częstotliwość synchronizacji		Poziomej: 28,0 - 160,0 kHz, pionowej: 23 - 85 Hz
Natywna rozdzielczość		3840 × 2160, 8,3 megapikseli
Maksymalna obsługiwana rozdzielczość		3840 × 2160 60Hz
Złącze sygnału wejściowego		HDMI × 3
LAN		RJ45
Port szeregowy		RS-232C In
Sygnał wejściowy wizji		Cyfrowy: HDMI
Złącze USB		USB2,0(DC5V, 500mA) (USB Media Player) × 2
Gniazdo słuchawkowe		ø 3,5 mm mini jack (Stereo)
Głośniki		Wewnętrzne: 10W×2 (głośniki stereo)
Maksymalny rozmiar ekranu		Szer. 1209,6 mm × wys. 680,4 mm / szer. 47,6" × 26,8" wys
Źródło zasilania		Źródło prądu przemiennego o napięciu 100-240 V, 50-60 Hz, 1,8 A
Zużycie energii*		89W (typowe), Tryb czuwania : maksymalnie 0,5W
Wymiary / waga netto		1240,0 × 712,5 × 38,5mm / 48,8 × 28,0 × 1,5" (szer. × wys. × głęb.), 17,6kg / 38,8 lbs
Warunki środowiska		Podczas pracy: Temperatura 0 do 40°C / 32 do 104°F Wilgotność 20 do 80% (bez kondensacji pary wodnej) Składowanie: Temperatura -20 do 60°C / 4 to 140°F Wilgotność 10 do 90% (bez kondensacji pary wodnej)
Certyfikaty		CE, UKCA, EAC, TÜV-Bauart

INFO * Gdy urządzenia USB nie są podłączone.

DANE TECHNICZNE : ProLite LH6560UHS-B1AG / B2AG

Model		ProLite LH6560UHS-B1AG	ProLite LH6560UHS-B2AG
Kategoria		65"	
Panel LCD	Technologia paneli	VA (Vertical Alignment)	
	Rozmiar	Przekątna: 164 cm / 64,5"	
	Wielkość plamki	0,124 mm w poziomie × 0,372 mm w pionie	
	Jasność	500cd/m ² (Typowy)	
		365cd/m ² (Domyślne / Oszczędność energii)	185cd/m ² (Domyślne / Oszczędność energii)
	Współczynnik kontrastu	5000 : 1 (Typowy)	
	Kąt widzenia	Poziomej: po 178 stopni, pionowej: po 178 stopni (Typowy)	
Czas reakcji	6,5ms (Typowy: gray - gray)		
Obróbka powierzchni		Anti-Glare, Haze 25%, Twarda Powłoka(3H)	
Liczba wyświetlanych kolorów		Okolo 1,07 G	
Częstotliwość synchronizacji		Poziomej: 28,0 - 160,0 kHz, pionowej: 23 - 85 Hz	
Natywna rozdzielczość		3840 × 2160, 8,3 megapikseli	
Maksymalna obsługiwana rozdzielczość		3840 × 2160 60Hz	
Złącze sygnału wejściowego		HDMI × 3	
LAN		RJ45	
Port szeregowy		RS-232C In	
Sygnał wejściowy wizji		Cyfrowy: HDMI	
Złącze USB		USB2,0(DC5V, 500mA) (USB Media Player) × 2	
Gniazdo słuchawkowe		ø 3,5 mm mini jack (Stereo)	
Głośniki		Wewnętrzne: 10W×2 (głośniki stereo)	
Maksymalny rozmiar ekranu		Szer. 1428,48 mm × wys. 803,52 mm / szer. 56,2" × 31,6" wys	
Źródło zasilania		Źródło prądu przemiennego o napięciu 100-240 V, 50-60 Hz, 2,0 A	
Zużycie energii*		100W (typowe)	59W (typowe)
		Tryb czuwania : maksymalnie 0,5W	
Wymiary / waga netto		1459,0 × 837,0 × 39,0mm / 57,4 × 32,9 × 1,5" (szer. × wys. × głęb.), 25,3kg / 55,8 lbs	
Warunki środowiska		Podczas pracy: Temperatura 0 do 40°C / 32 do 104°F Wilgotność 20 do 80% (bez kondensacji pary wodnej) Składowanie: Temperatura -20 do 60°C / 4 to 140°F Wilgotność 10 do 90% (bez kondensacji pary wodnej)	
Certyfikaty		CE, UKCA, EAC, TÜV-Bauart	

INFO

* Gdy urządzenia USB nie są podłączone.

WYMIARY : ProLite LH3260HS

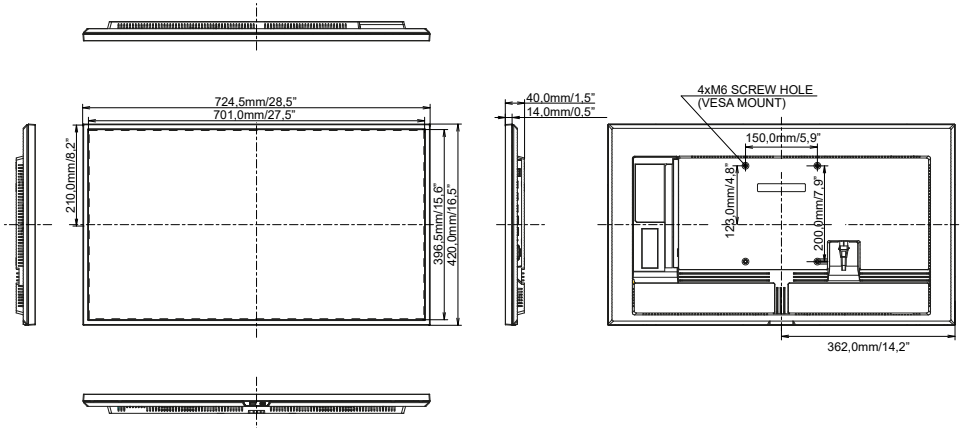

WYMIARY : ProLite LH4360UHS

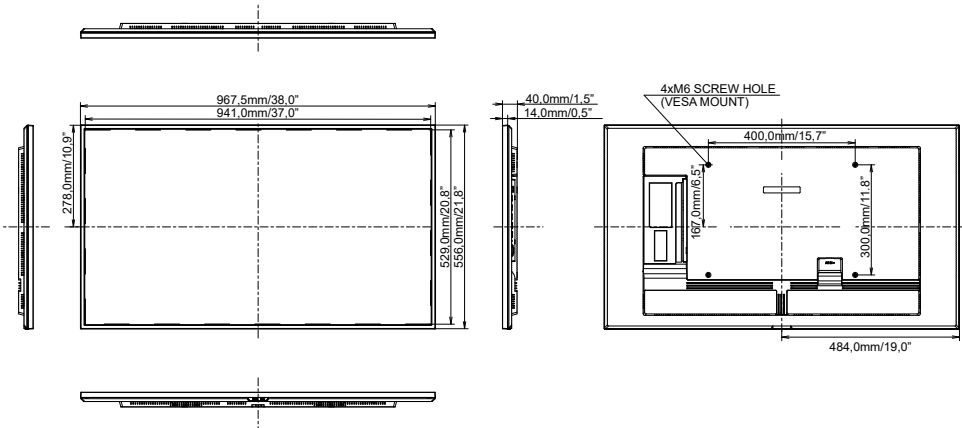

WYMIARY : ProLite LH5060UHS

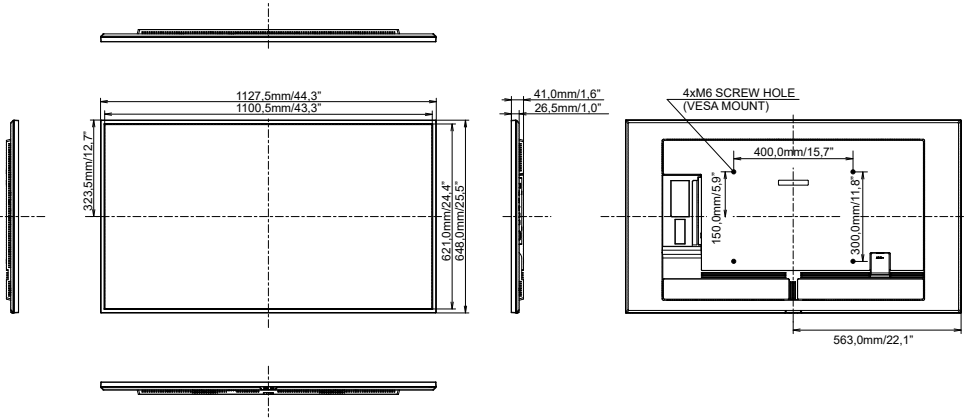

POLSKI

WYMIARY : ProLite LH5560UHS

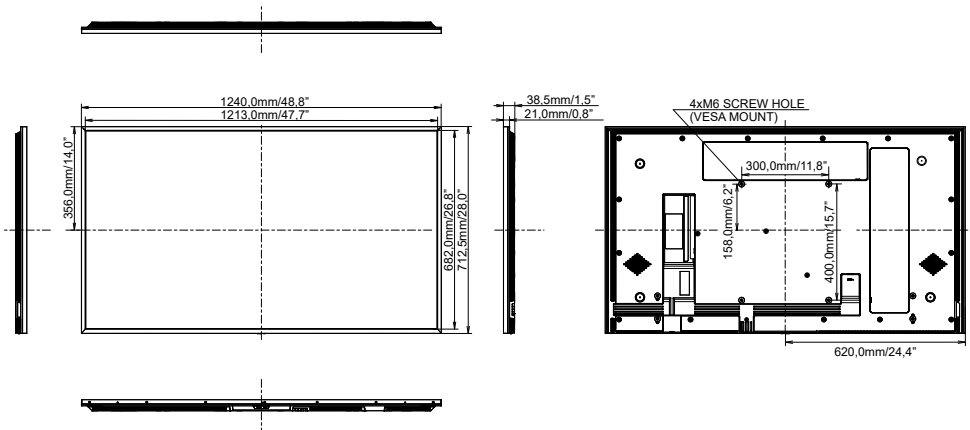

WYMIARY : ProLite LH650UHS

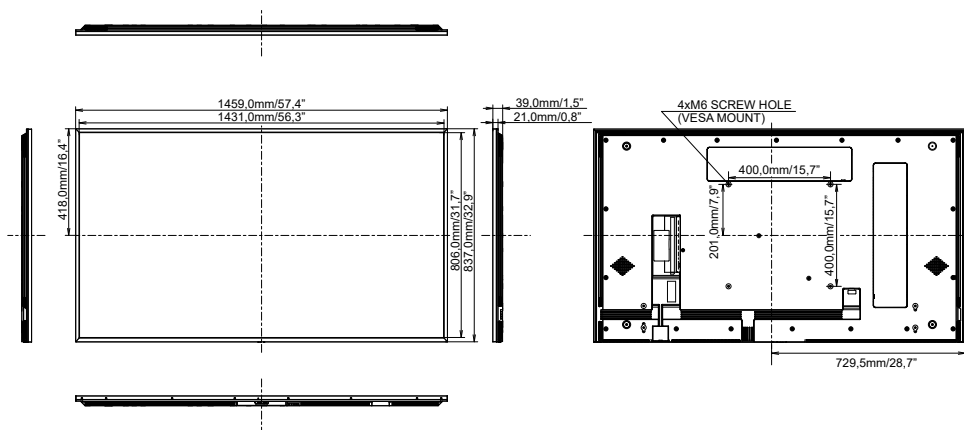

WYMIARY : WALL MOUNTING

■ ProLite LH3260HS

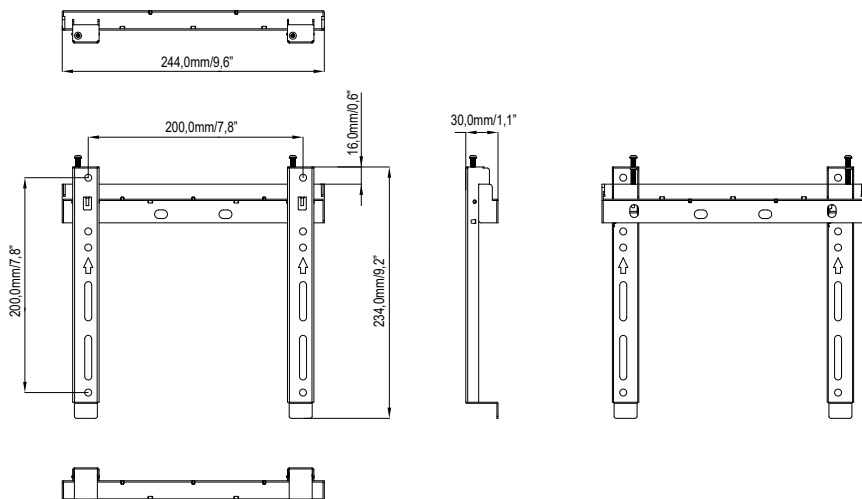

■ ProLite LH4360UHS / ProLite LH5560UHS / ProLite LH6560UHS

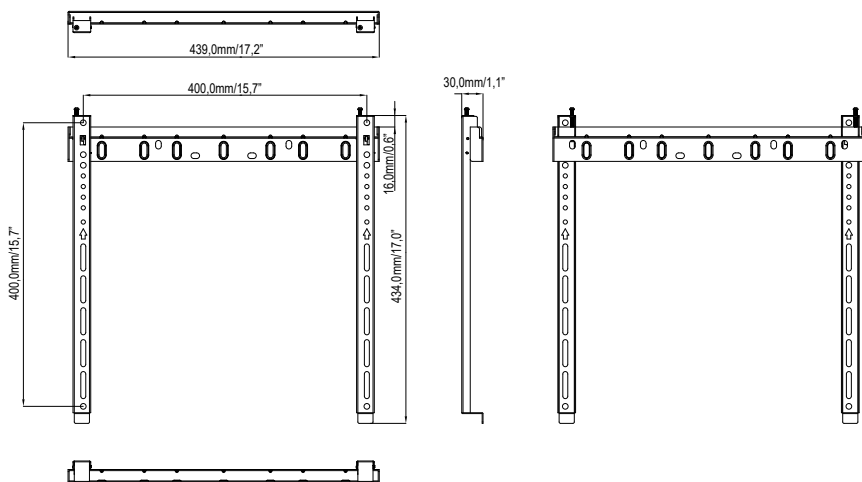

SYNCHRONIZACJA

Timing		fH (kHz)	V (Hz)	Dot clock (MHz)	HDMI1	HDMI2	HDMI3
VESA	VGA 640x480	31.5	60.0	25.175	○	○	○
	SVGA 800x600	37.9	60.0	40.000	○	○	○
	XGA 1024x768	48.4	60.0	65.000	○	○	○
	QVGA 1280x960	64.0	60.0	108.000	○	○	○
	SXGA 1280x1024	64.0	60.0	108.000	○	○	○
	CVT 1400x900	55.9	60.0	106.500	○	○	○
	UXGA 1680x1050	65.3	60.0	146.250	○	○	○
	FHD 1920x1080	67.5	60.0	148.500	○	○	○
	2048x1152	70.9	60.0	156.750	○	○	○
	2560x1440	88.8	60.0	241.700	○	○	○
	2560x1600	98.7	60.0	268.500	○	○	○
4K 3840x2160	67.5	30.0	297.000	○	○	○	
	135.0	60.0	594.000	○	○	○	
IBM	720x400	31.5	70.0	28.320	○	○	○
SD	480i	60Hz	15.7	60.0	27.000	○	○
	576i	50Hz	15.6	50.0	13.500	○	○
	480p	60Hz	31.5	60.0	27.000	○	○
	576p	50Hz	31.3	50.0	27.000	○	○
HD	720p	50Hz	37.5	50.0	27.000	○	○
		60Hz	45.0	60.0	74.250	○	○
	1080i	50Hz	28.1	50.0	74.250	○	○
		60Hz	33.7	60.0	74.250	○	○
	1080p	50Hz	56.3	50.0	148.500	○	○
		60Hz	67.5	60.0	148.500	○	○

* ○ oznacza obsługę synchronizacji.